



CATALOGUE GÉNÉRAL
MAI 2022

Liferie pour tous,
à tous les prix

maison
amiel

SOMMAIRE

CATALOGUE GÉNÉRAL

MAI 2022

MAISON AMIEL	Page 04
- Nos engagements	Page 05
- Nos marques	Page 07
- Stock en temps réel	Page 07
- Zone de chalandise	Page 09
SOMMIERS	Page 10
COMPARATIF	Page 10
- Cadres métalliques	Page 11
- Sommiers parementés	Page 15
- Sommiers tapissiers : structures	Page 16
- Sommiers tapissiers	Page 17
- Sommiers déco	Page 19
TÊTES DE LIT	Page 26
- Têtes de lit classiques	Page 26
- Têtes de lit contour bois	Page 30
ACCESSOIRES DÉCO	Page 32
- Chevets	Page 32
- Banc et fauteuils	Page 33
AMBIANCES DÉCO	Page 34
- Nuancier	Page 36
ARTICULÉS	Page 40
- Articulés manuels	Page 40
- Électriques	Page 41
MATELAS & SUR-MATELAS	Page 42
GLOSSAIRE	Page 42
COMPARATIF	Page 45
- Matelas Ressorts	Page 46
- Matelas Latex	Page 53
- Matelas Mousse à mémoire (Visco/Viscographène)	Page 56
- Matelas Mousse (HR & Polyuréthane)	Page 61
- Sur-matelas	Page 69
- Matelas collectivités	Page 70
- Matelas bébés	Page 71
ACCESSOIRES	Page 72
- Accessoires bébés	Page 72
- Oreillers	Page 73
- Lits pliants	Page 76
- Pieds de sommiers	Page 77
- Protections literie	Page 78
- Textile	Page 79

IL ÉTAIT UNE FOIS...

Un fabricant de rêves depuis 1946



Déjà 70 ans !

Depuis 70 ans Amiel allie savoir-faire artisanal et innovation afin de vous proposer des produits toujours plus performants, qualitatifs et adaptés à vos besoins.

Du sommier métallique au matelas viscographène

Amiel c'est une belle histoire qui a commencé en 1946, à l'origine spécialiste de la fabrication de sommiers métalliques, notre gamme a depuis bien évolué et nous vous proposons désormais des solutions complètes de literie !

Aujourd'hui innovation, design et qualité sont les valeurs qui nous tiennent à cœur pour transformer votre sommeil en une expérience unique. Nous avons conservé une fabrication artisanale avec notre savoir-faire traditionnel afin de proposer une qualité inégalable et Made in France !



NOS ENGAGEMENTS...



Savoir-faire traditionnel

Les produits Amiel sont imaginés, pensés et fabriqués pour vous dans nos usines afin de conserver le savoir-faire traditionnel d'une literie de qualité.



Sélection des matières

Toutes les matières qui composent nos produits sont choisies avec le plus grand soin, quelles soient issues de la nature ou de la recherche.



Innovation et recherche

Nous mettons tout en œuvre pour rechercher et intégrer les dernières innovations au cœur de nos produits afin de transformer votre sommeil en une expérience unique !



Éco-responsable

Engagés dans une politique de développement durable, nous mettons un point d'honneur à diminuer nos déchets. Nous réduisons au maximum les emballages de nos produits pour ne conserver que l'essentiel.



Garantis les yeux fermés

Parce que nous nous efforçons de vous offrir le meilleur pour votre sommeil, tous nos sommiers et matelas sont garantis entre 5 et 10 ans !



Local et Européen

Parce que c'est quand même mieux de ne pas faire traverser la terre à nos produits, nous privilégions les circuits-courts pour toutes nos livraisons et nous achetons tous nos produits et matières premières en France ou en Europe !

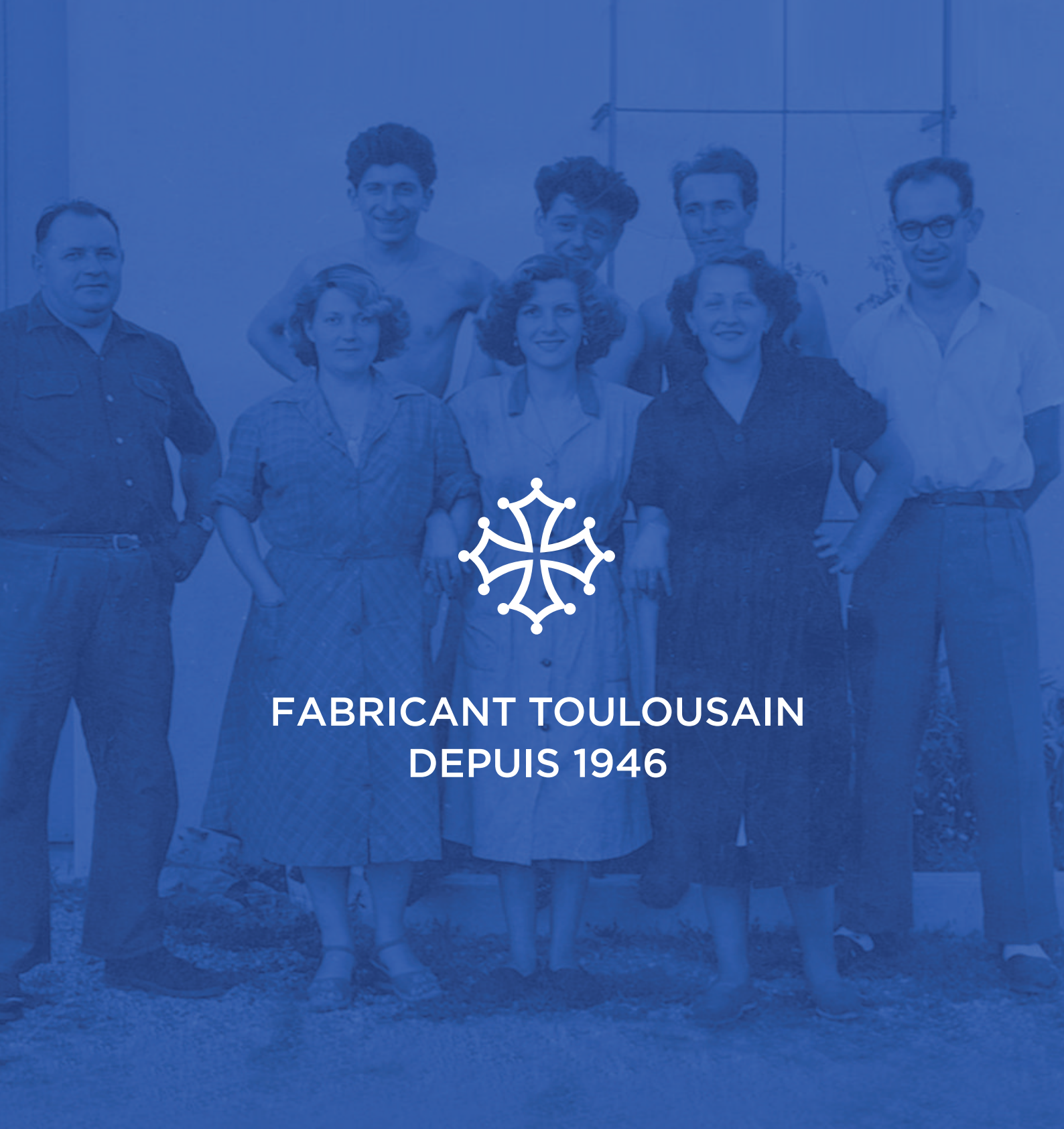

FABRICANT TOULOUSAIN
DEPUIS 1946

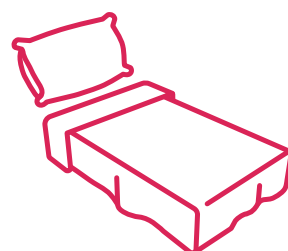
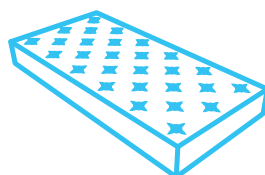
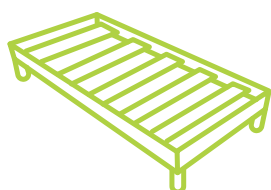



NOS MARQUES

La Maison Amiel commercialise des produits sous plusieurs marques :



HISTORIQUE

Amiel Literie est un nom qui s'est fait une place dans le grand sud de la France, c'est une marque abordable et de qualité. Une large gamme de produits pour toutes les bourses.

www.amiel-literie.fr



PRODUITS EN MARQUE BLANCHE

Certains produits que nous commercialisons ne comportent pas de marque ou de nom : libre à vous de commercialiser le produit sous le nom de votre choix.



natoma
INNOVATION BY NATURE



NATURELLE ET INNOVANTE

Une marque haut de gamme associant savoir-faire artisanal et produits respectueux de l'environnement et naturels. La literie haut de gamme pour les clients exigeants.

www.natoma.eu

STOCK EN TEMPS RÉEL



Stock en temps réel
de tous nos produits :

www.stock.amiel.fr

LES DIFFÉRENTS TARIFS

TARIFS INTERACTIFS SUR LE SITE D'AMIEL :
www.tarifs.amiel.fr

Sur le site internet, il vous est possible de calculer
de manière instantanée le taux de votre choix :

*Ex : vous achetez un matelas 100€ HT, si vous indiquez «2,2»,
alors, le prix indiqué sera de 220€ TTC (TVA incluse)*



Amiel

Zone de chalandise



**4 véhicules pour vous livrer
en 15 jours maximum***

On est peut-être pas les plus gros,
mais on est les plus rapides et les moins cher !



*Si vous commandez des articles que nous avons en stock !



Utilisez notre calendrier des tournées pour
savoir quand nous passons dans votre zone :

www.amiel.fr/tournees



TABLEAU COMPARATIF SOMMIERS

Catégorie & nom du sommier	Qualité		Confort		Épaisseur standard	Caractéristiques et nombre de lattes (sur un 140/190 cm)	Structure	Garantie 5 ANS	Ultra résistant	Aération optimale	Peut être mis dans un bois de lit	Antidérapant	Anti «niche à insectes»	Dimensions spéciales
	★★	★	▲	■										
Sommiers cadres classiques														
Coins ronds	★		▲	■	3 cm	2 x 20 lattes de 53 mm	Métal	5 ANS	✗	✓	✓	✗	✓	✗
Morphologique (CRC)	★		▲	■	3 cm	2 x 20 lattes de 53 mm zone épaule et lombaire	Métal	5 ANS	✗	✓	✓	✗	✓	✗
Mercuré	★★		▲	■	3 cm	2 x 14 lattes hêtre de 70 mm	Métal	10 ANS	✓	✓	✓	✗	✓	✗
Apollon	★★		▲	■	3 cm	2 x 14 lattes hêtre de 88 mm	Métal	10 ANS	✓	✓	✓	✗	✓	✓
Apollon Réhaussé	★★		▲	■	14 cm	2 x 14 lattes hêtre de 88 mm	Métal	10 ANS	✓	✓	✓	✗	✓	✓
Sommiers recouverts classiques														
Antoine	★		▲	■	5 cm	Pas de lattes Planche perforée	Métal	5 ANS	✗	✗	✗	✗	✗	✗
SRP Borderouge & Louison	★★		▲	■	9 ou 15 cm	12 lattes massives de 100 mm	Bois	5 ANS	✗	✗	✓	✗	✗	✓
SRL Borderouge & Louison	★★		▲	■	9 ou 15 cm	2 x 20 lattes hêtre de 53 mm	Bois	5 ANS	✗	✗	✓	✗	✗	✓
Achille Borderouge & Louison	★★		▲	■	9 ou 15 cm	2 x 14 lattes hêtre de 88 mm	Bois	7 ANS	✗	✗	✓	✗	✗	✓
Apollon parementé Borderouge	★★		▲	■	15 cm	2 x 14 lattes hêtre de 88 mm	Métal	10 ANS	✓	✓	✓	✗	✗	✓
Apollon recouvert Borderouge & Louison	★★		▲	■	6 ou 15 cm	2 x 14 lattes hêtre de 88 mm	Métal	10 ANS	✓	✗	✓	✗	✗	✓
Autres sommiers														
Gigogne	★		▲	■	3 cm	20 lattes hêtre de 70 mm	Métal	5 ANS	✗	✓	✗	✗	✓	✗
Extensible	★		▲	■	3 cm	2 x 13 lattes de 53 mm	Métal	5 ANS	✗	✓	✓	✗	✓	✗
BoxSpring	★★		▲	■	16 cm	305 Ressorts Pas de lattes	Bois	5 ANS	✗	✗	✓	✗	✗	✗
Sommiers déco Disponibles dans tous les coloris du nuancier  83 nuances au choix														
Sommiers déco recouverts														
SRP Coloris au choix	★★		▲	■	15 ou 20 cm	13 lattes massives de 100 mm	Bois	5 ANS	✗	✗	✓	✓	✗	✓
SRL Coloris au choix	★★		▲	■	15 ou 20 cm	2 x 20 lattes hêtre de 53 mm	Bois	5 ANS	✗	✗	✓	✓	✗	✓
Achille Coloris au choix	★★		▲	■	15 ou 20 cm	2 x 14 lattes hêtre de 88 mm	Bois	7 ANS	✗	✗	✓	✓	✗	✓
Apollon Coloris au choix	★★★		▲	■	15 ou 20 cm	2 x 14 lattes hêtre de 88 mm	Métal	10 ANS	✓	✗	✓	✓	✗	✓
Sommiers Cuvette														
Alcove Cuvette & coloris au choix	★★		▲	■	20 cm	2 x 14 lattes hêtre de 70 mm	Bois	5 ANS	✗	✓	✗	✓	✓	✓
Chinon Cuvette & coloris au choix	★★★		▲	■	18 cm	14 lattes hêtre de 70 mm	Bois	7 ANS	✓	✗	✗	✓	✗	✗
Sommiers Démontable Kit														
André Coloris au choix	★★		▲	■	15 cm	13 lattes de 80 mm	Bois	5 ANS	✗	✓	✗	✗	✗	✗
Sommiers articulés														
Apollon Articulé	★★		▲	■	6 ou 14 cm	2 x 12 lattes hêtre de 88 mm	Métal	10 ANS	✓	✓	✓	✓*	✓	✓
Tempo	★★★		▲	■	8 cm ou 14 cm avec habillage	2 x 24 lattes hêtre de 38 mm	Métal	10 ANS	✓	✓	✓	✓*	✓	✓

*Grâce aux arrêts matelas



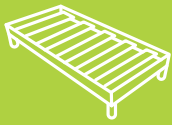

COINS RONDS

LE SOMMIER CADRE CLASSIQUE

Sommier premier prix

Coins ronds

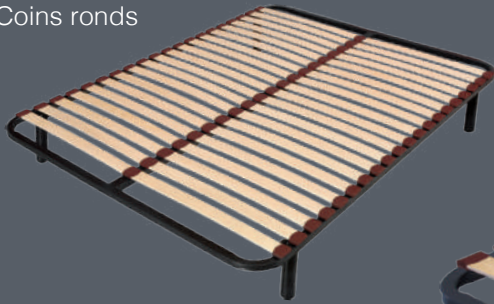

Morphologique
(ex CRC)

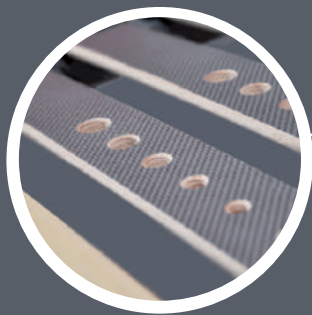
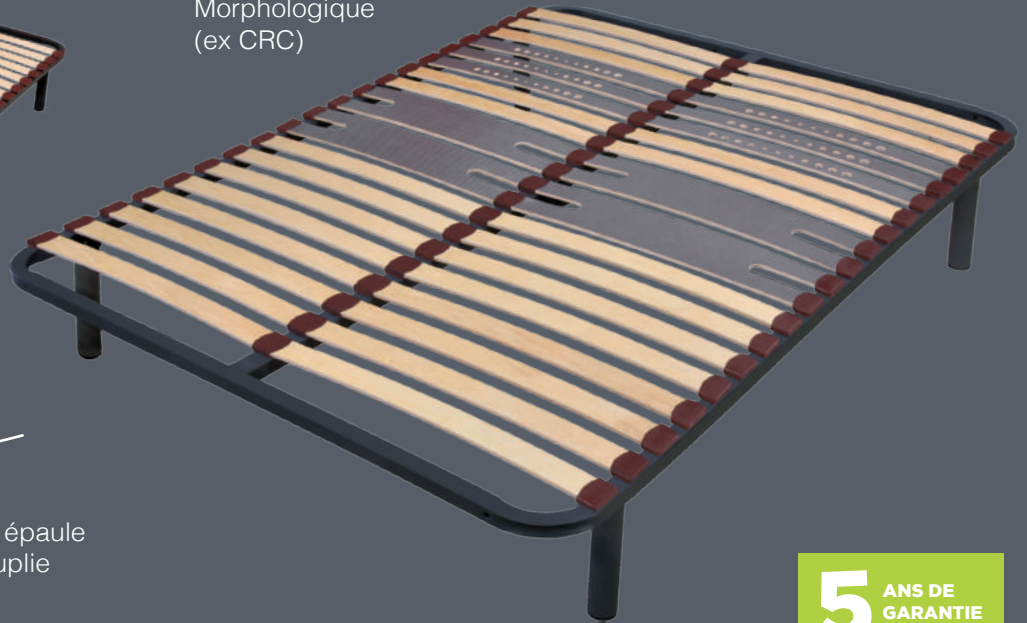

Zone épaule
assouplie

5 ANS DE
GARANTIE



DÉTAIL LATTES



Fab. Espagnole

CARACTÉRISTIQUES

- Châssis en tube métallique cintré de 30 x 30 mm d'une épaisseur de 1,5 mm
- Barre centrale de renfort en tube métallique de 40 x 30 mm (sur 120, 140 et 160)
- Platine pour pieds : 4 platines pour les 80 et 90, 5 platines (+1 pour pied central) pour le 120, 140 et 7 platines pour le 160 (+2 au centre sur le châssis)
- Peinture col. gris anthracite : RAL 7015 laque époxy haute-protection et anti-corrosion

LATTES

Réf Coins ronds (CR) hauteur 3 cm :

- 2 x 20 lattes de 53 x 8 mm en hêtre multiplis emboîtées dans des embouts clipsés sur le tube

Réf Morphologique (ex-CRC) hauteur 3 cm :

- 2 x 13 lattes de 53 x 8 mm en hêtre multiplis emboîtées dans des embouts clipsés sur le tube
- Zone lombaire renforcée : 2 doubles lattes anti-dérapantes 140 x 8 mm
- Zone épaule assouplie : 3 lattes ajourées anti-dérapantes 53 x 8 mm

OPTION

- Aucune dimensions ou hauteurs spéciales possibles
- Pied central de renfort obligatoire à partir du 120 x 190 cm

LE + PRODUIT

- Adaptation possible de tous les types de pieds à tige filetée de 8 mm

CONFORT



Souple

amiel
 L I T E R I E

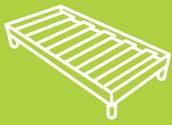

APOLLON - MERCURE

LE CADRE À LATTES LE PLUS RÉSISTANT

Sommier 100% français et robuste

Apollon n°110
démontable

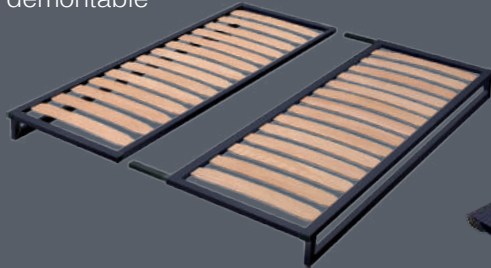

Apollon n°100



Mercure n°50

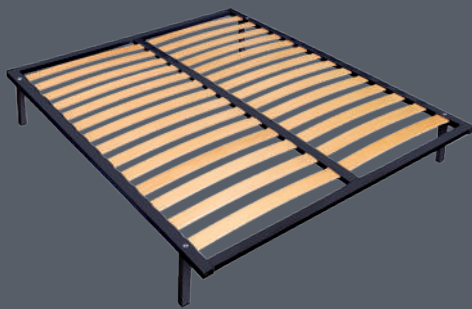

10 ANS DE GARANTIE



DÉTAIL LATTES



Dim. spéciales



Très robuste



Fab. Française

CARACTÉRISTIQUES

- Châssis en tube métallique de 40 x 27 mm d'une épaisseur de 1,5 mm
- Barre centrale de renfort en tube métallique pour les dimensions 120, 140 et 160
- Peinture col. gris anthracite : RAL 7016 laque époxy haute protection et anti-corrosion

LATTES

Lattes hêtre multiplis emboîtées dans le tube

Réf. Apollon n°100 et n°110 :

2 x 14 lattes de 88 x 8 mm en hêtre multiplis

Réf. Mercure n°50 :

2 x 14 de 70 x 8 mm en hêtre multiplis

HAUTEUR & OPTIONS

Réf. Mercure n°50 et Apollon n°100 :

Hauteur 3 cm

Réf. Apollon réhaussé n°110 :

Hauteur standard : 14 cm

Option : Il est possible de réaliser le Apollon n°110 dans n'importe quelle hauteur dès 7 cm : merci de nous consulter

Toutes Réf. Mercure n°50, Apollon n°100 ou n°110 :

Démontable en 2 parties pour les accès difficiles

LE + PRODUIT

Produit d'une grande robustesse qui convient pour tous types de matelas ou pour les personnes de forte corpulence.

CONFORT



Médium-Ferme

amiel
L I T E R I E

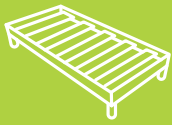

GIGOGNE CR

SOMMIER GIGOGNE

Sommier d'appoint

Cadre inférieur
seul

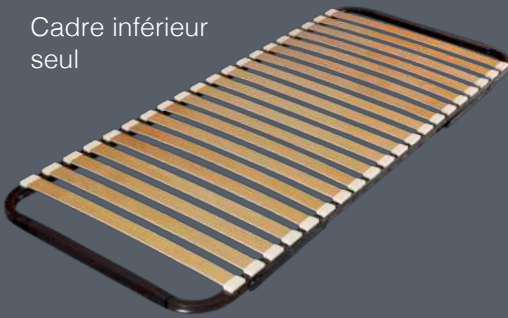

Gigogne CR
plié

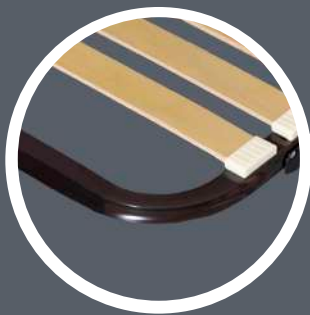

Tube cintré

5 ANS DE
GARANTIE

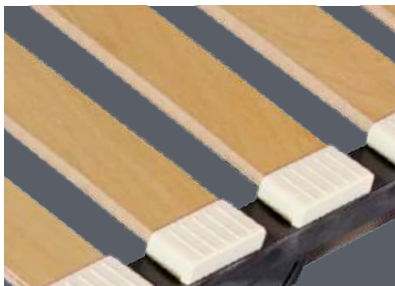

DÉTAIL LATTES



Fab. Espagnole

L'ESSENTIEL

Un couchage fixe une place et un couchage d'appoint deux places qui permet d'optimiser l'espace avec un encombrement minimum.

CARACTÉRISTIQUES

- Châssis en tube métallique de 30 x 30 mm d'une épaisseur de 1,5 mm
- Gigogne supérieur : cadre simple avec 4 pieds tubes à boulonner
- Gigogne inférieur (seul Réf GIES) : piètement en tube rond cintré, ouverture automatique des pieds par rappel à ressorts, 4 roulettes pivotantes
- Laque époxy haute-protection et anti-corrosion
- Référence ensemble (sommier inférieur + supérieur) : EGIES
- Hauteur pieds fermés 9 cm /Hauteur pieds ouverts 35 cm

LATTES

20 lattes de 53 x 8 mm en hêtre multiplis emboîtées dans des embouts clipsés sur le tube

INFOS SUPPLÉMENTAIRES

- Disponible en 80/190 cm et 90/190 cm uniquement
- Épaisseur maximale du matelas sur le couchage inférieur 15 cm.
Nous vous recommandons le matelas anti-punaises ou non-feu pour une utilisation optimale

CONFORT



Souple



amiel
L I T E R I E



EXTENSIBLE

SOMMIER EXTENSIBLE

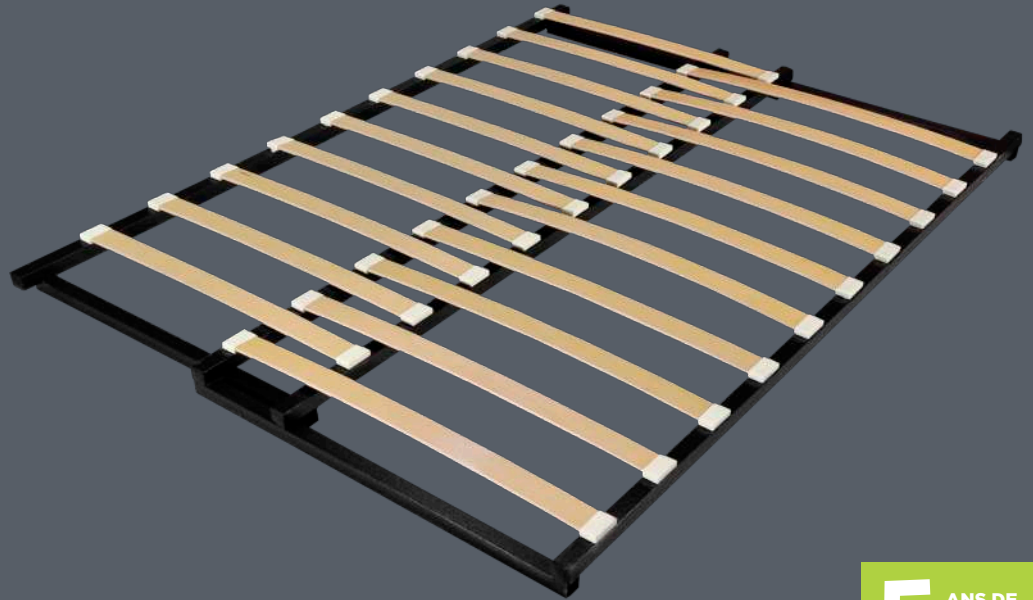
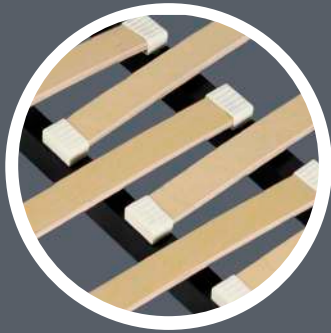
Pour dimensions spéciales ou accès difficiles



5 ANS DE GARANTIE

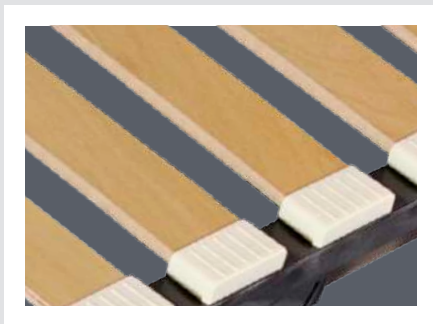

DÉTAIL LATTES



Fab. Espagnole

L'ESSENTIEL

*Un sommier idéal pour les pièces avec un accès difficile ou réduit.
Le sommier extensible est en plus parfaitement adapté pour les vieux lits ou lits en largeurs spéciales. Il permet de s'adapter à un grand nombre de dimensions.*

CARACTÉRISTIQUES

- Châssis métallique tubulaire 30 x 30 mm d'une épaisseur de 1,5 mm
- Sommier réglable en largeur de 80 à 150 cm
- Longueur 185 cm
- Laque epoxy haute protection et anti-corrosion

LATTES

- 2 x 13 lattes de 53 x 8 mm en hêtre multiplis

INFOS SUPPLÉMENTAIRES

- Si utilisation du sommier sur pieds, il est nécessaire d'utiliser les pieds ci-contre adaptés à ce type de sommier.
- Attention : en cas d'ouverture supérieure à 90 cm il est nécessaire de mettre deux jeux de pieds sous le sommier

Pied n°11



CONFORT



Souple

amiel
L I T E R I E



APOLLON

PAREMENTÉ ET RECOUVERT

L'APOLLON PAREMENTÉ OU RECOUVERT

Sommier tapissier 100% français & ultra robuste



Masse d'angle en retrait ou affleurante



AR

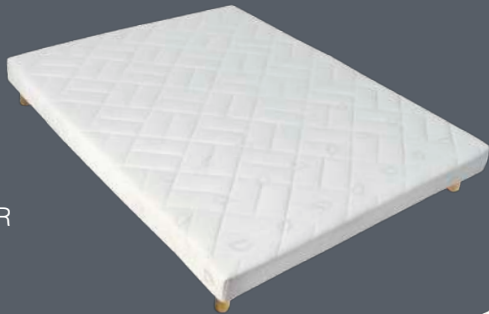

ARP
(extra-plat)

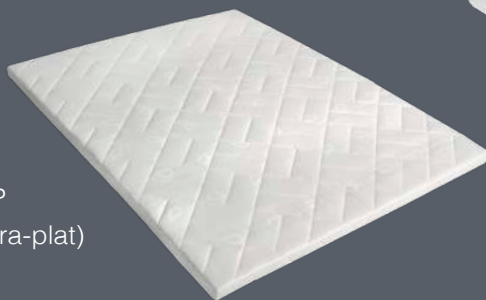

APA



10 ANS DE GARANTIE

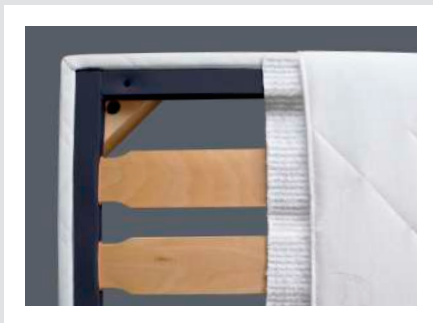

DÉTAIL STRUCTURE



Dim. spéciales



Très robuste



Fab. Française

CARACTÉRISTIQUES

- Cadre en tube métallique de 40 x 27 mm d'une épaisseur de 1,5 mm intégré dans une caisse bois (hauteur 14 cm, et épaisseur 2,2 cm)
- Peinture col. gris anthracite : RAL 7016 laque époxy haute protection et anti-corrosion
- Masses d'angles Ø 8 mm : affleurante, il est donc possible de jumeler 2 sommiers 1 place.
- Caisse en bois recouverte d'un habillage damassé blanc : Bordergouge ou gris : Louison

APA

- Lattes et cadre métallique apparents
- Hauteur du sommier fini : ≈ 14/15 cm

AR

- Sommier recouvert d'un habillage damassé blanc sur le dessus et les côtés
- Hauteur du sommier : ≈ 14/15 cm

ARP

- Sommier recouvert extra-plat d'une hauteur de 6cm.
- Sommier pour bois de lit : Si l'ARP est mis sur pieds alors pied central obligatoire sur le 160.

LATTES

- 2 x 14 lattes de 88 x 8 mm en hêtre multiplis emboîtées dans la structure tubulaire

OPTIONS

- Disponible en tissu Louison

LE + PRODUIT

- Très robuste : idéal pour les personnes de forte corpulence

CONFORT



Médium-Ferme

amiel
L I T E R I E

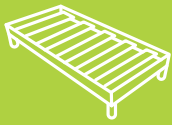

STRUCTURES SOMMIERS

i Les descriptifs techniques suivants (nombre de lattes, etc) correspondent à un sommier en dim. 140/190

1 SRP Sommier Recouvert Planches

5 ANS DE GARANTIE



- Structure en pin massif de 140 x 20 mm
 - 2 barres de soutien verticales de 90 x 20 mm
 - 12 lattes de 100 x 10 mm en bois massif
- Sur le 160 : Une planche transversale pour pied central



Ferme

+ Le + économique : structure à «lattes passives»

Cette structure ferme ne fera pas varier le confort de votre matelas

2 SRL Sommier Recouvert Lattes

5 ANS DE GARANTIE



- Structure en pin massif de 140 x 20 mm
- 1 poutre centrale de maintien de 62 x 45 mm
- 2 barres de soutien horizontales de 55 x 30 mm
- 2 x 20 lattes de 53 x 8 mm en hêtre multiplis



Souple

+ Le + souple : structure à «lattes actives»

Cette structure souple peut permettre d'assouplir un matelas trop dur

3 Achille

7 ANS DE GARANTIE



- Structure en pin massif de 140 x 20 mm
- 1 poutre centrale de maintien de 62 x 45 mm
- 2 barres de soutien horizontales de 55 x 30 mm
- 2 x 14 lattes de 88 x 8 mm en hêtre multiplis



Médium-Ferme

+ La structure intermédiaire : ni trop souple ni trop dure

Des lattes larges et robustes, une structure bois !

4 Apollon

10 ANS DE GARANTIE



- Cadre en tube métallique de 40 x 27 mm d'une épaisseur de 1,5 mm intégré dans une caisse bois en pin massif
- 2 barres de soutien horizontales de 55 x 30 mm
- 2 x 14 lattes de 88 x 8 mm en hêtre multiplis emboîtées dans la structure tubulaire

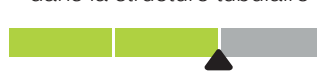

Médium-Ferme

+ Le plus robuste : Notre produit «traditionnel»

Notre produit incassable : il résistera à toutes les épreuves

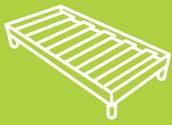

BORDEROUGE & LOUISON

4 STRUCTURES INTERNES POSSIBLES

LE SOMMIER TAPISSIER BLANC OU GRIS

Sommier tapissier classique

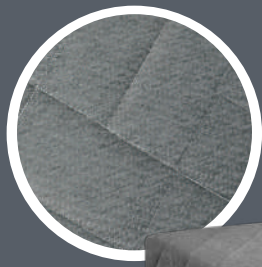

Borderouge



Louison



SRP



SRL



Achille



Apollon



Dim. spéciales



Structure au choix



Peut être mis dans un lit

Apollon et Achille :

SRP et SRL :



Fab. Française



Fab. Europe

(France ou Pologne)

STRUCTURE INTERNE

4 Structures différentes :

SRP : Sommier Planche rigide

SRL : Sommier Lattes souple

Achille : Sommier bois confort médium

Apollon : Sommier métal confort médium



CARACTÉRISTIQUES

- Peuvent être mis dans un lit : les dimensions finales le permettent
- Quel que soit le modèle : Haut. standard : caisse 14 cm ≈ 15 cm avec l'habillage
- Fabrication Européenne : Française et Polonaise

OPTIONS & SPÉCIFICITÉS

- Possibilité d'adapter des glissières pour têtes de lit
- Réalisable en dimensions et hauteurs spéciales (de 9 à 20 cm)
- Pied central réglable obligatoire pour les sommiers en 160/200 cm
- Pour les dimensions supérieures à 160/200 il est nécessaire de commander 2 sommiers : ils peuvent être accrochés à l'aide de platines de jonction

CONFORT

- En fonction de la structure : voir détail page précédente



PLA - Platines de jonction

amiel
L I T E R I E

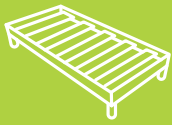

ANTOINE

SOMMIER RECOUVERT PROMO

LE SOMMIER TAPISSIER DISCOUNT !

Sommier planche recouvert

Structure interne :



Planche MDF perforée de 8 perforations pour l'aération et 5 barres transversales de soutien



Fab. Espagnole



Sommier + 6 pieds inclus
(7 pieds sur le 160)

5 ANS DE GARANTIE



Ce sommier ne peut être inséré dans un lit, il est uniquement destiné à être mis sur pieds

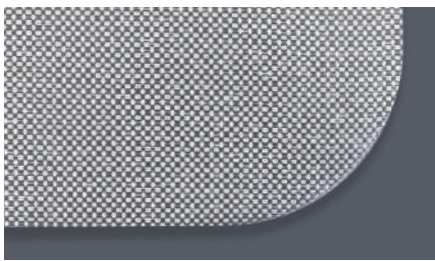

1 seul coloris : gris



S'accorde parfaitement au matelas Europe

CARACTÉRISTIQUES

- Cadre en tube métallique cintré de 30 x 30 mm d'une épaisseur de 1,5 mm. habillé d'un tissu d'ameublement stretch gris.
- 5 barres métalliques transversales de soutien de la planche de nappage donnant au sommier une solidité à toute épreuve
- Hauteur sommier : 5 cm

PLATEAU

- Sommier plateau MDF 6 mm comportant 8 perforations permettant la circulation de l'air et recouvert d'un tissu stretch respirant.
- Face inférieure recouverte d'une toile de fond noire.

AUTRES INFORMATIONS

- 6 Pieds inclus obligatoires pour la stabilité de l'ensemble (pied central supplémentaire pour le 160/200) > Attention : Pas de vis diamètre Ø 10mm, il est impossible d'adapter d'autres pieds
- Pour les dimensions supérieures à 160/200 il est nécessaire de commander 2 sommiers. Pas de dimensions spéciales sur ce sommier.
- Ce sommier ne peut être inséré dans un lit, il est uniquement destiné à être mis sur pieds

Produit en marque blanche

Pas de nom ni de marque écrit sur l'étiquette : vous êtes libre de lui donner le nom de votre choix



GAMME DÉCO AMIEL

des centaines de combinaisons possibles !



maison

amiel

amiel
LITERIE

natoma

NUANCIER



GAMME DÉCO

Sommier décoratif

Possibilité d'assortir une tête de lit (voir plus loin)

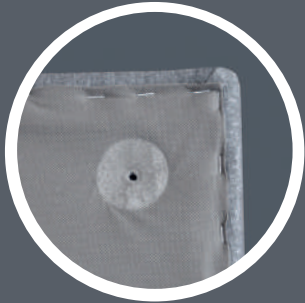

Toile de fond ajustée à la nuance de couleur choisie (gris ou blanc)



SRP



SRL



Achille



Apollon



Dim. spéciales



Structure au choix



Peut être mis dans un lit



Fab. Française

STRUCTURE INTERNE

4 Structures différentes :

SRP : Sommier Planches rigide
SRL : Sommier Lattes souple
Achille : Sommier bois confort médium
Apollon : Sommier métal confort médium



4 STRUCTURES DIFFÉRENTES
VOIR DÉTAIL PAGES PRÉCÉDENTES

CARACTÉRISTIQUES

- Peuvent être mis dans un lit : les dimensions finales le permettent
- Quel que soit le modèle : Haut. standard : caisse 14 cm ≈ 15 cm avec l'habillage ou 19 cm ≈ 20 cm avec l'habillage : autres hauteurs sur demande (de 9 à 20 cm)
- Fabrication Européenne : Française et Polonaise

OPTIONS & SPÉCIFICITÉS

- Possibilité d'adapter des glissières pour têtes de lit
- Réalisable en dimensions et hauteurs spéciales
- Pied central réglable obligatoire pour les sommiers en 160/200 cm
- Pour les dimensions supérieures à 160/200 il est nécessaire de commander 2 sommiers : ils peuvent être accrochés à l'aide de platines de jonction

PLA - Platines de jonction



OPTIONS & SPÉCIFICITÉS

- Pré-perçage des trous pour les pieds (non-fournis)
- Plateau central anti-dérapant quel que soit le tissu commandé

CONFORT

- En fonction de la structure : voir détail pages précédentes

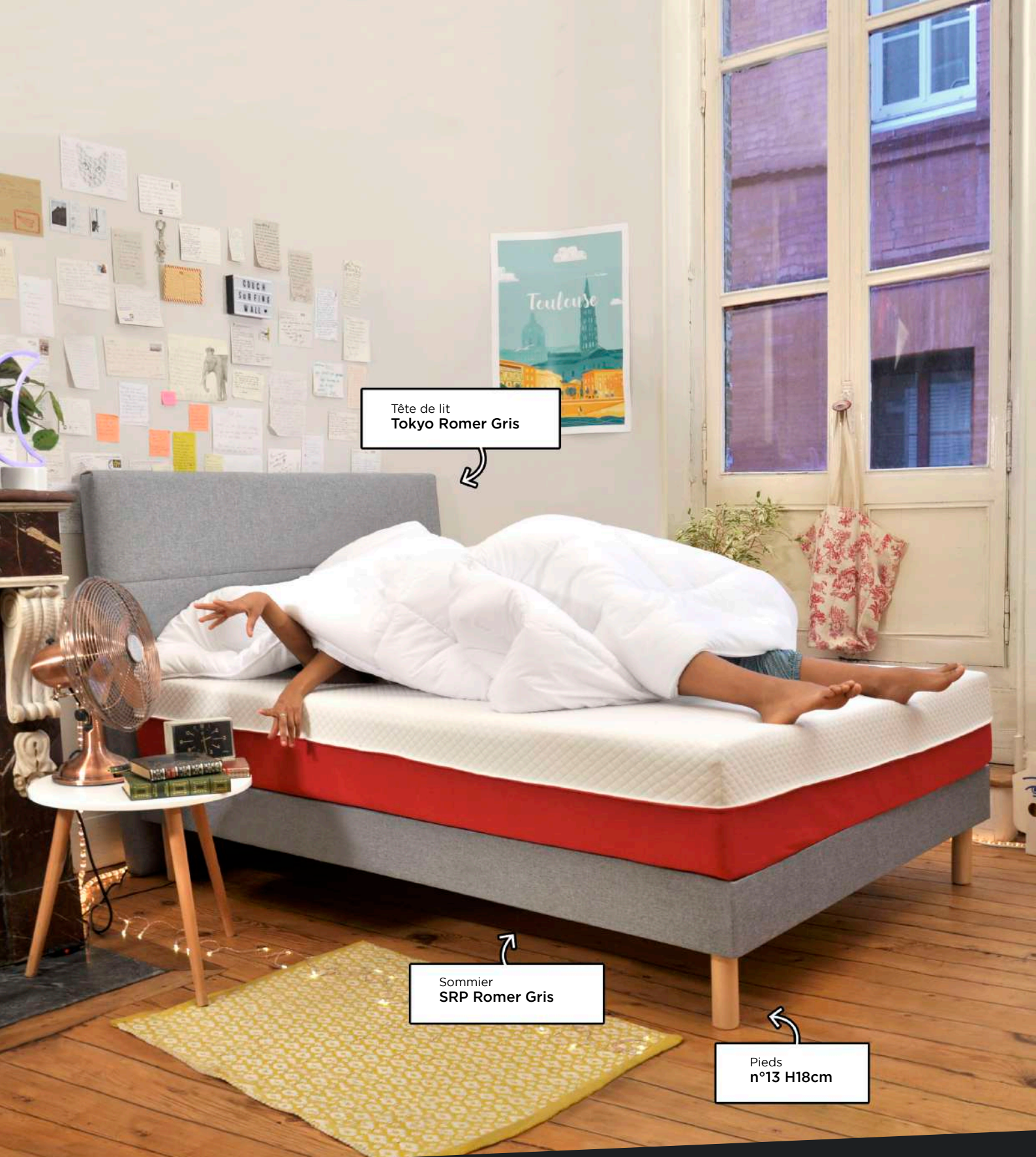

Tête de lit
Tokyo Romer Gris

Sommier
SRP Romer Gris

Pieds
n°13 H18cm

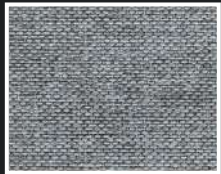

Tissu : ROMER
Coloris : Gris



GAMME DÉCO

Sommier cuvette lattes apparentes



Scratch
Lavable et interchangeable

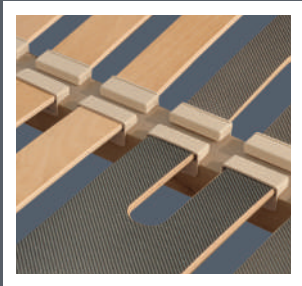

Détail lattes
zone lombaire renforcée

20
cm



5 ANS DE GARANTIE



Ici : Tissu Romer Antracita

5 cm
de cuvette

Structure bois
parementée



Dim. spéciales



Plate-bande amovible



Fab. Française

ROMER

4 coloris au choix

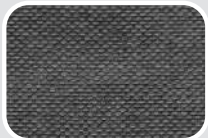

Antracita

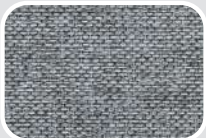

Gris



Ceniza



Azafata

CARACTÉRISTIQUES

STRUCTURE

- Structure en pin massif de 190 x 20 mm
- 1 poutre centrale de maintien pour embouts de lattes de 62 x 45 mm
- 2 barres de soutien horizontales de 55 x 30 mm

LATTES

- 2 x 15 lattes de 53 x 8 mm en hêtre multiplis emboîtées dans des embouts agrafés sur la structure.
- Zone lombaire renforcée : 2 doubles lattes anti-dérapantes 138 x 8 mm
- Zone épaule assouplie : 3 lattes ajourées anti-dérapantes 53 x 8 mm

AUTRES INFORMATIONS

- Hauteur du sommier : 20 cm avec son habillage (4 coloris au choix)
- Pieds non-inclus (diamètre Ø 8mm) pied central obligatoire à partir du 120/190
- Ce sommier est un sommier cuvette, il ne peut être inséré dans un lit, il est uniquement destiné à être mis sur pieds.
- La cuvette de 5 cm maintient parfaitement en place le matelas qui ne bouge pas.
- Réalisable dans les coloris suivants : Romer Ceniza, Gris, Antracita, Azafata.
- Tous les sommiers font 6 cm de plus en longueur et en largeur par rapport à nos sommiers tapissiers classiques
ex : pour un couchage en 140 x 190 cm le sommier mesure 144 x 194 cm. Il est donc possible de mettre une tête de lit mais il est préférable de prendre une tête de lit avec contour bois ou une tête de lit débordante (160 pour sommier en 140 par ex)
- Plate-bande interchangeable et lavable en machine (pas de sèche-linge). Elle est fixée à l'aide d'un scratch et peut-être facilement retirée pour changer l'habillage.

OPTION

- Possibilité de commander un isolateur de sommier en option afin que les lattes ne soient pas en contact direct avec le matelas.

CONFORT



Souple



Tête de lit
Lisse Romer Antracita

MAISON
AMIEL
LOVES
TOULOUSE



Matelas
Europe+

Sommier
Alcove Romer Antracita

Pieds
n°13 H18cm



Tissu : ROMER
Coloris : Antracita



GAMME DÉCO

Le plus haut de gamme de nos sommiers

Tissus 3D pour l'aération :



7 ANS DE GARANTIE



Ici : Tissu Fiorella

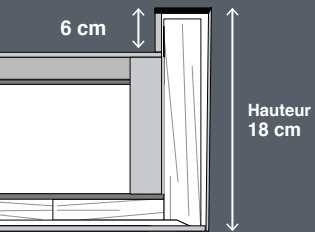

6 cm
de cuvette



Dim. spéciales



Jusqu'au
180/200 cm !



Fab. Espagnole

COLORIS

À choisir parmi 83 nuances au choix :
voir nuancier



L'ESSENTIEL

Des finitions soignées à associer à tous nos modèles de têtes de lit, chevets et autres bancs de lit. 83 nuances au choix.

CARACTÉRISTIQUES

- Structure en bois de 190 x 20 mm
- 1 poutre centrale de renfort
- Hauteur 18 cm

LATTES

- 14 lattes de 70 x 9 mm en bois contrecollé
- Lattes recouvertes d'un tissu 3D idéal pour l'aération

DÉTAIL & PRÉCISIONS

- Toile de fond sous le sommier.
- Disponible dans toutes les dimensions jusqu'au 180/200 cm
- Le matelas est encastré dans une «cuvette» et est ainsi 6 cm en dessous de la bordure supérieure
- Pieds non inclus, pied central réglable OBLIGATOIRE à partir du 120 x 190 cm
- Réalisable dans tous les tissus du nuancier (Page 32, 33 & 34)
- Tous les sommiers font 10 cm de plus en longueur et en largeur par rapport aux dimensions intérieures ex : pour un couchage en 140 x 190 cm le sommier mesure 150 x 200 cm

CONFORT



Souple



natoma



ANDRÉ

SOMMIER DÉMONTABLE

GAMME DÉCO

Le meilleur ami de vos déménagements

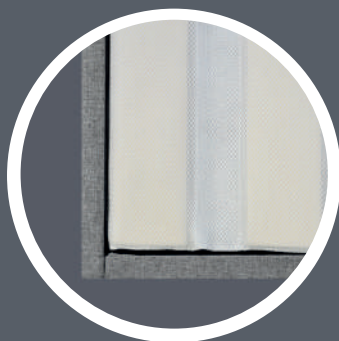

Lattes

Lattes à dérouler recouvertes d'un tissu 3D

Possibilité d'assortir une Tête de lit

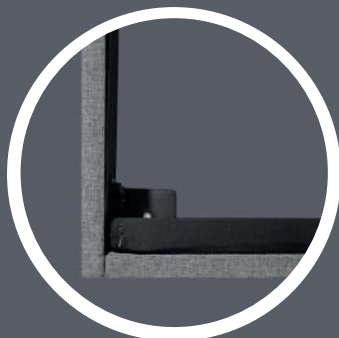

Structure

Structure métal sur laquelle viennent s'appuyer les lattes



5 ANS DE GARANTIE

Montage en 3 étapes : Déballer, Visser les 4 panneaux latéraux et les pieds, Dérouler les lattes



Livré dans une boîte de 200 x 32 x 28 cm



TISSUS & COLORIS

- Disponible dans tous les tissus du nuancier Amiel
- Généralement en stock : Romer (Gris) en 140 et 160, Autres tissus et dimensions sur commande : délai 6 semaines



83 nuances au choix

CARACTÉRISTIQUES

- Hauteur : 15 cm
- Possibilité d'adapter des glissières pour têtes de lit
- Vendu avec un jeu de 5 pieds : pied central obligatoire pour les sommiers à partir du 140/190 cm (Dimension maximale : 160/200)

STRUCTURE ET LATTES :

- Structure en bois massif tapissé et masses d'angle métalliques pour fixation des pieds
- 1 barre de soutien verticale de 30 x 30 mm en métal
- 13 lattes de 80 x 10 mm en bois massif emballées dans un tissu 3D respirant



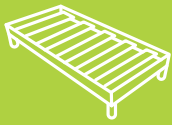

GAMME DÉCO

Têtes de lit

LISSE

Tête de lit lisse
La plus simple de nos têtes de lit

5 ANS DE GARANTIE

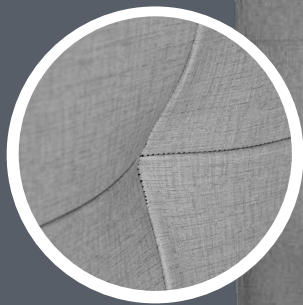
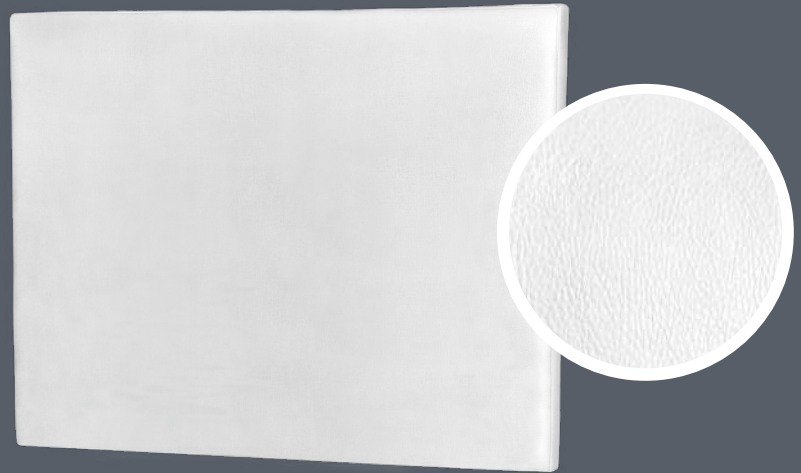

CAPITONNÉE

Tête de lit capitonnée
Classique et indémodable

5 ANS DE GARANTIE



Fixation murale de série.



À fixer avec piton (non inclus)

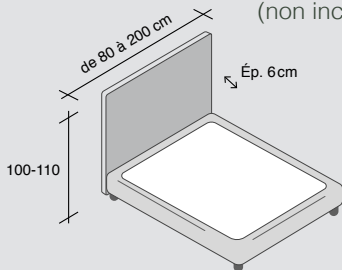

CARACTÉRISTIQUES

- Structure en bois aggloméré recouverte de mousse
- Épaisseur : 6 cm
- Système de fixation murale de série / Glissières en option
- Renforts bois à l'avant pour adaptation de glissières (sur demande)



DIMENSIONS

- Hauteur 100 cm en 80 et 90 et hauteur 110 cm du 120 au 200

COLORIS

Généralement en stock : tissu Romer (Gris, Ceniza, Antracita) en 140 et en 160.

Autres tissus et dimensions sur commande (délai 6 semaines)

Voir stock en ligne : www.stock.amiel.fr



Fab. Espagnole

amiel
L I T E R I E



83 nuances au choix
voir nuancier

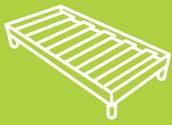

GAMME DÉCO

Têtes de lit

RAYÉE

Tête de lit rayée pour un effet rectiligne !

5 ANS DE GARANTIE



OREILLER

Tête de lit Oreiller, pour un effet cooconing !

5 ANS DE GARANTIE



Fixation murale de série



À fixer avec piton (non inclus)

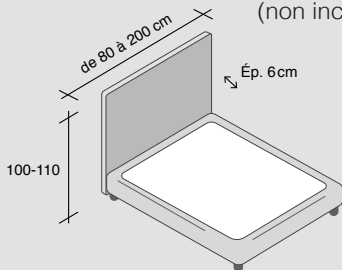

CARACTÉRISTIQUES

- Structure en bois aggloméré recouverte de mousse
- Épaisseur : 6 cm
- Système de fixation murale de série / Glissières en option
- Renforts bois à l'avant pour adaptation de glissières (sur demande)



DIMENSIONS

- Hauteur 100 cm en 80 et 90 et hauteur 110 cm du 120 au 200

COLORIS

Généralement en stock : tissu Romer (Gris, Ceniza, Antracita) en 140 et en 160.

Autres tissus et dimensions sur commande (délai 6 semaines)

Voir stock en ligne : www.stock.amiel.fr



Fab. Espagnole



83 nuances au choix
voir nuancier

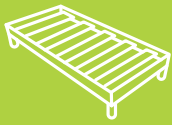

GAMME DÉCO

Têtes de lit

NEW-YORK

Tête de lit New-York
Effet géométrique

5 ANS DE GARANTIE

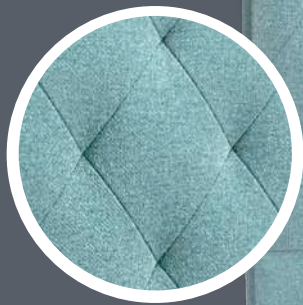

PARIS

Tête de lit Paris
La plus raffinée de nos têtes !

5 ANS DE GARANTIE



Fixation murale de série



À fixer avec piton (non inclus)

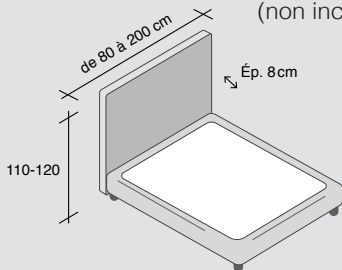

CARACTÉRISTIQUES

- Structure en bois aggloméré recouverte de mousse
- Épaisseur : 8 cm
- Système de fixation murale de série / Glissières en option
- Renforts bois à l'avant pour adaptation de glissières (sur demande)



DIMENSIONS

- Hauteur 110 cm en 80 et 90 et hauteur 120 cm du 120 au 200

COLORIS

Sur commande uniquement (délai 6 semaines)

Voir stock en ligne : www.stock.amiel.fr



Fab.Espagnole



83 nuances au choix
voir nuancier



GAMME DÉCO

Têtes de lit

LONDRES

Tête de lit Londres Effet canapé club combiné au simili-cuir

5 ANS DE GARANTIE



TOKYO

Tête de lit Tokyo Simple et sobre

5 ANS DE GARANTIE



Fixation murale de série.



À fixer avec piton (non inclus)

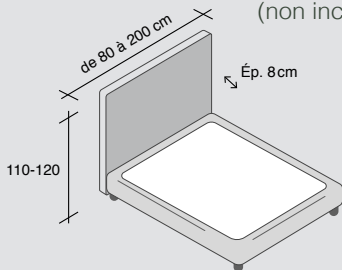

CARACTÉRISTIQUES

- Structure en bois aggloméré recouverte de mousse
- Épaisseur : 8 cm
- Système de fixation murale de série / Glissières en option
- Renforts bois à l'avant pour adaptation de glissières (sur demande)



DIMENSIONS

- Hauteur 110 cm en 80 et 90 et hauteur 120 cm du 120 au 200

COLORIS

Sur commande uniquement (délai 6 semaines)

Voir stock en ligne : www.stock.amiel.fr



Fab. Espagnole



83 nuances au choix
voir nuancier

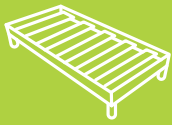

TÊTES DE LIT

CONTOUR BOIS (CLAIR OU NOYER)

5 ANS DE GARANTIE



Fab.Espagnole

Modèle exposé :
Sommier Alcove
Romer Antracita

Modèle exposé :
Tête Cheverny
Romer Antracita
Contour Chêne clair



Fixation murale de série.



À fixer avec piton (non inclus)



Glissières en option

Cheverny

Lisse contour bois



Chaumont

Rayée horizontalement bois



CARACTÉRISTIQUES

- Structure en bois aggloméré recouverte de mousse
- Épaisseur : ≈ 10 cm (bois = 8 cm + garnissage textile)
- Système de fixation murale de série / Glissières en option
- Renforts bois à l'avant pour adaptation de glissières

DIMENSIONS

- Toutes dimensions possibles pour la largeur, Hauteur standard ≈ 114 cm

COLORIS TISSU & BOIS

Coloris du tissu



À choisir parmi 83 nuances au choix :
voir nuancier / stock en ligne : www.stock.amiel.fr

&

Coloris bois



imitation
Chêne clair

imitation
Noyer

OPTION

- Jeu de glissières à commander à part pour fixer la tête au sommier.



natoma

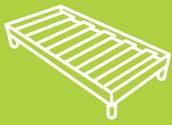

TÊTES DE LIT

CONTOUR BOIS (CLAIR OU NOYER)



Modèle
exposé :
Chenonceau

5 ANS DE
GARANTIE



Fab. Espagnole



Fixation
murale
de série.



À fixer avec piton
(non inclus)



Glissières
en option

Chenonceau

Rayée verticalement bois



Chambort

Capitonnée contour bois



CARACTÉRISTIQUES

- Structure en bois aggloméré recouverte de mousse
- Épaisseur : ≈ 10 cm (bois = 8 cm + garnissage textile)
- Système de fixation murale de série / Glissières en option
- Renforts bois à l'avant pour adaptation de glissières

DIMENSIONS

- Toutes dimensions possibles pour la largeur, Hauteur standard ≈ 114 cm

COLORIS TISSU & BOIS

Coloris du tissu



À choisir parmi 83 nuances au choix :
voir nuancier / stock en ligne : www.stock.amiel.fr

&

Coloris bois



imitation
Chêne clair

imitation
Noyer

OPTION

- Jeu de glissières à commander à part pour fixer la tête au sommier.



natoma



Fab.Espagnole



Vendôme

Pas de tiroir

- Structure bois : 2 coloris : Imitation Chêne clair ou Noyer
- Piètement en métal noir
- Dimensions L50 x H50 x P37 cm



Villandry

Tiroir tapissé de tissu au choix & pouvant être assorti à la tête de lit



Amboise

Pieds bois

- Structure bois Imitation Chêne clair
- Pieds chêne clair
- Dimensions L35 x H50 x P35 cm

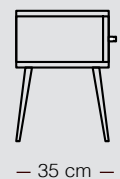
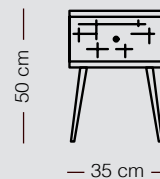
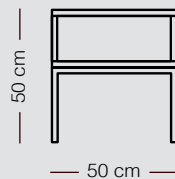
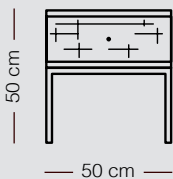

Piètement

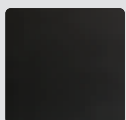

métal noir

Bois

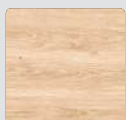

imitation
Chêne clair

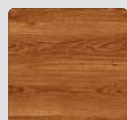

imitation
Noyer

Coloris tiroir



À choisir parmi 83 nuances au choix :
voir nuancier

Bois

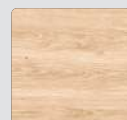

imitation
Chêne clair

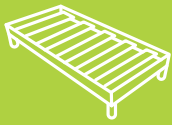

BANCS & FAUTEUILS



Fab.Espagnole

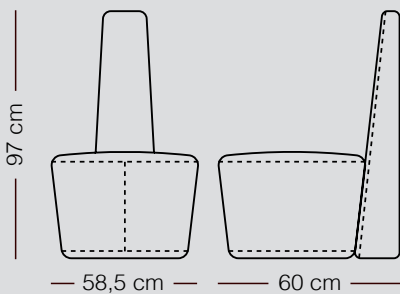

Vigny

Avec ou sans dossier

- Fauteuil d'appoint
- Structure bois tapissée de tissu au choix (Page 32, 33 & 34) et pouvant être assorti à la tête de lit et/ou aux chevets
- Assise en mousse Haute-Résilience.
- Dimensions L58,5 x H97 x P60 cm



Avec dossier

Sans dossier

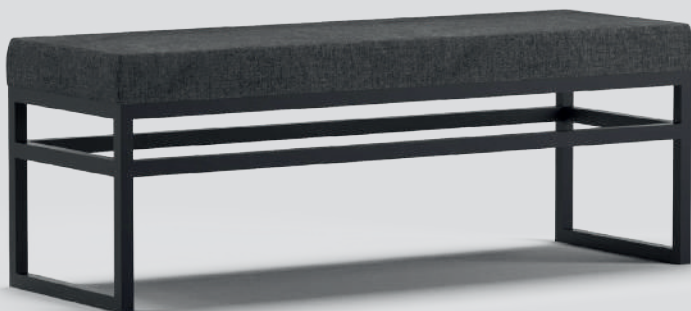

Versailles

- Assise tapissée de tissu au choix (Page 32, 33 & 34) et pouvant être assorti à la tête de lit et/ou aux chevets
- Piètement en métal noir
- Dimensions L110 x H39 x P37 cm



Piètement

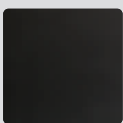

métal noir

Coloris du tissu



À choisir parmi 83 nuances au choix : voir nuancier

Tête de lit
Chambort Chêne
Clair Romer Antracita



Chevet
Villandry Chêne
Clair Romer Antracita



Matelas
Extase



Sommier
Achille Romer
Antracita



Pieds
Scandinaves



Banc
Versailles

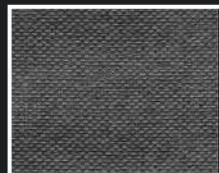

Tissu : ROMER
Coloris : Antracita



Tête de lit
Tokyo Brutus Elephant



Sommier
SRL Brutus Elephant



Pieds
Scandinaves



Tissu : BRUTUS
Coloris : Elephant

SAHARA

SÉRIE A



VERT BOUTEILLE 07



BLANC 03



BEIGE 01



GRIS 13



TAUPE 12



NOIR 04



MARRON 02



ARGENT 05



OR 06

ROMER

SÉRIE A

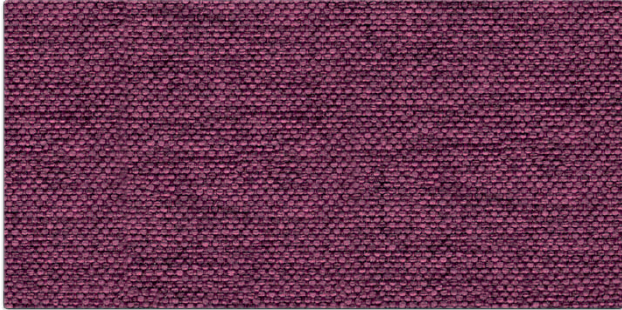

MORA

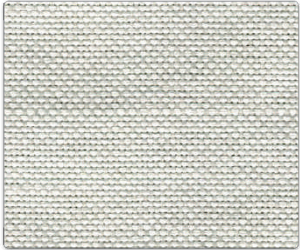

BLANCO ROTO

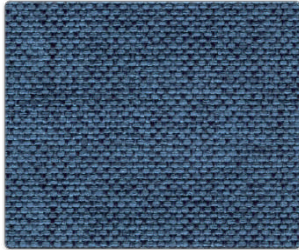

AZAFATA

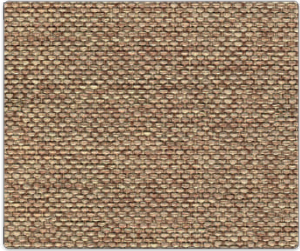

TIERRA

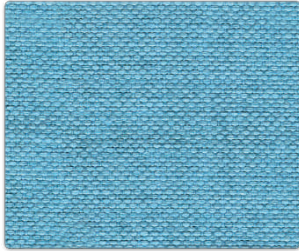

TURQUESA

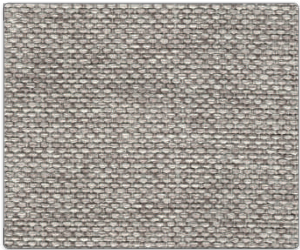

CENIZA

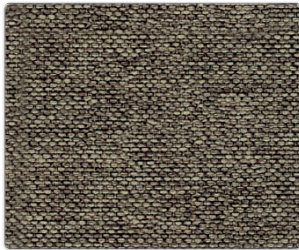

KAKI

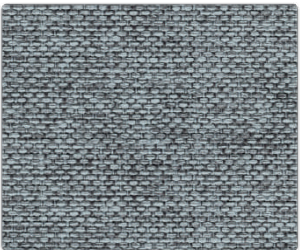

GRIS



ANTRACITA

LUTI SÉRIE A



PLATA

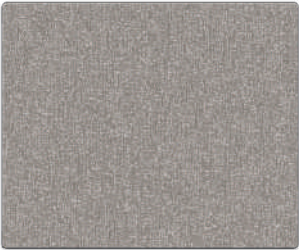

TAUPE

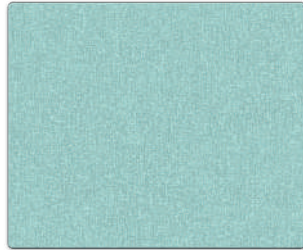

CIAN



MARRÓN

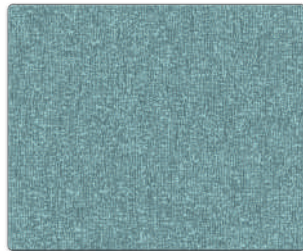

AGUA MARINA



ROSA PALO

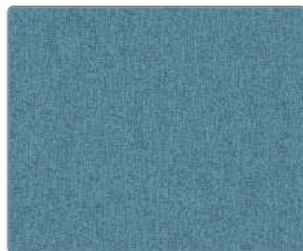

AZAFATA



MAGENTA



AÑIL

MONTECARLO SÉRIE B

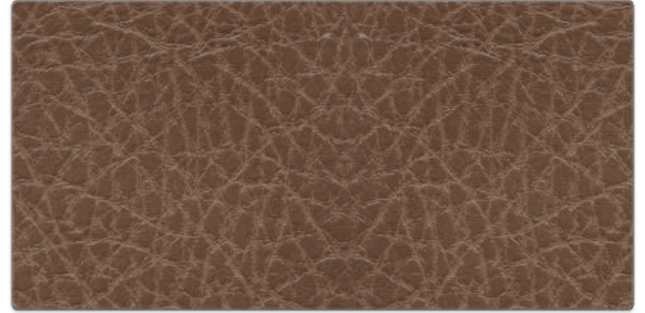

CLAY



WHITE

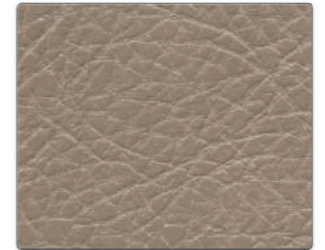

KHAKI

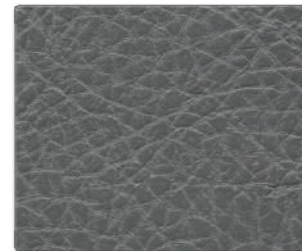

ASH

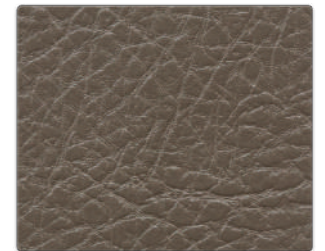

ELEPHANT

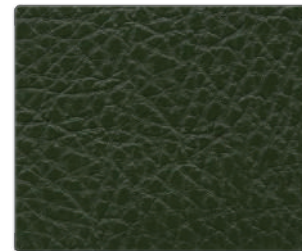

GREEN

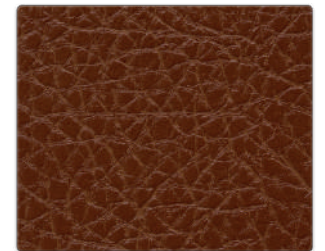

CUOIO



BLACK

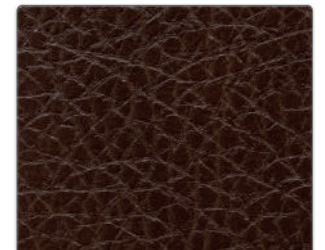

BROWN

MADONE
SÉRIE B



PLATA



MOSTAZA



ROSA PALO



AGUA MARINA



AZUL

PANA
SÉRIE B



PLATA



MOSTAZA



ROSA PALO



AGUA MARINA



AZUL

ALEXANDER
SÉRIE B



CRUDO



GRIS



MOSTAZA



SKY



MARINO

NATUR
SÉRIE B



PLATINO



SILVER



IRON



BERENJENA

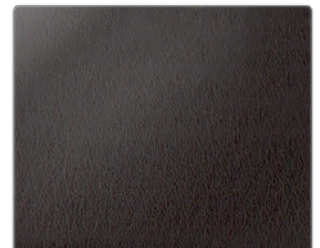

ANTRACITA

BRUTUS SÉRIE B



TOFFEE



DARK GREY



CUOIO



OCEAN



CAMEL



SKY



ELEPHANT



MOSS



LIGHT GREY

FIGRELLA SÉRIE B



BLANCO

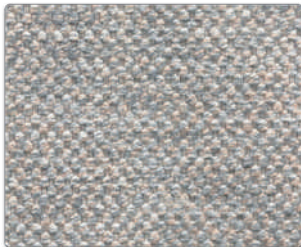

LINO



CRUDO

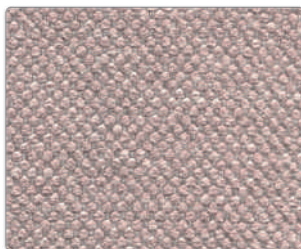

ROSA PALO

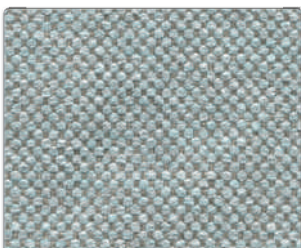

SKY

MONET SÉRIE B



PIEDRA

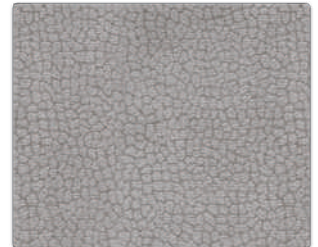

PLATA

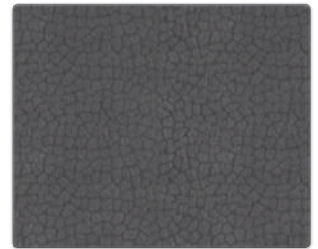

HAMSTER

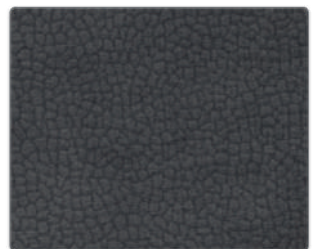

ANTRACITA

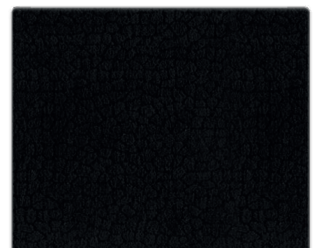

NEGRO



APOLLON MANUEL

LE SOMMIER ARTICULÉ MANUEL LE PLUS RÉซิสANT

Articulé 100% français et robuste



Version mono nue réf : N°75



Version duo
habillée réf : APA N°85



Version mono
habillée : APA n°75

Crémaillère

10 ANS DE GARANTIE

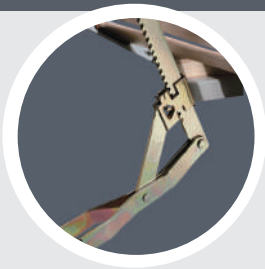

Détail :
crémaillère

CARACTÉRISTIQUES

- Sommier relaxation manuelle 3 plis
- Têtes et pieds relevables
- Réglage indépendant tête et pied par crémaillère : 15 positions possibles
- Cadre métallique en tube de 40 x 27 mm d'une épaisseur de 1,5 mm

LATTES

- 2 x 12 lattes larges de 88 x 8 mm en hêtre multiplis emboîtées dans le tube

RÉF n°75 Mono / n°85 Duo

Réf n°75 Mono : Cadre métallique nu : Mono : 1 châssis, 1 sommier

Réf n°85 Duo : Cadre métallique nu : 1 seul châssis, 2 sommiers

HAUTEUR : 6 cm ou 14 cm (autres hauteurs sur demande)

RÉF APA n°75 Mono / APA n°85 Duo

Réf APA n°75 Mono : Cadre métallique Mono inséré dans une caisse bois parementée de coutil damassé (Borderouge ou Louison). 1 châssis, 1 sommier

Réf APA n°85 Duo : Cadre métallique Duo inséré dans une caisse bois parementée de coutil damassé (Borderouge ou Louison) : 1 seul châssis, 2 sommiers

HAUTEUR : 14 cm (autres hauteurs sur demande)

OPTIONS

- Réalisable en dimensions spéciales et hauteurs spéciales (à partir de 7 cm et +)
- Pieds : en fonction de la réf. *Pieds à encoche ou classiques* : voir page des pieds
- Sur commande uniquement : délai : 6 semaines



Dim. spéciales



Fab. Française

amiel
L I T E R I E



LE SOMMIER ÉLECTRIQUE LE PLUS RÉSISTANT

Le sommier 100% résistant



Système de jonction inclus (pour Tempo duo)

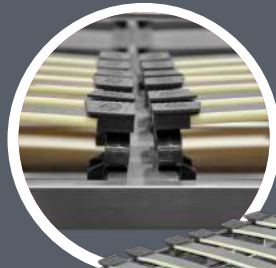

Version mono 140

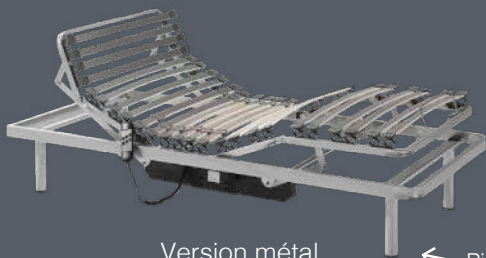

Version métal (non habillé)

Arrêt-matelas pour pieds inclus

Pieds inclus

Habillage en option

10 ANS DE GARANTIE

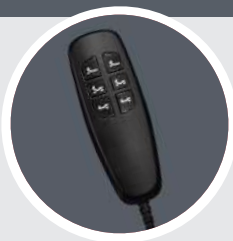

Télécommande filaire incluse

HABILLAGE

En option

ROMER

4 coloris au choix

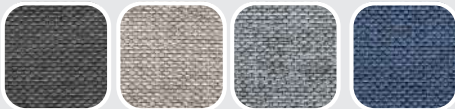

Antracita

Ceniza

Gris

Azafata

BOIS

3 coloris au choix

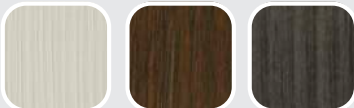

Frêne blanc

Wengé

Chêne cendré

CARACTÉRISTIQUES

- Sommier relaxation électrique 5 plis d'une grande robustesse
- Chassis métal renforcé en tube de 50 x 20 mm d'une épaisseur de 1,5 mm
- Embouts de lattes basculants en Hytrel offrant une grande résistance ainsi qu'une adaptation à la morphologie et aux mouvements
- Motorisation Germany Motion (puissance 2 x 4,5 N, iP20, tension 220 V) comprenant un double moteur pouvant soulever de très forts poids.
- Jeu de 4 pieds métal H25 cm inclus avec le sommier
- Système de jonction inclus pour Tempo duo
- 1 arrêt-matelas pour pieds inclus par sommier
- 1 télécommande filaire incluse par sommier
- Sommier mono du 90 au 140 et sommier duo disponible en 2 x 70/190, 2 x 80/200 et 2 x 90/200
- Version métallique (non habillée) insérable dans un bois de lit : Attention à vérifier vous même les dimensions du lit en question. à condition qu'aucun élément du lit ne gêne le mécanisme et/ou le moteur 

HAUTEUR

8 cm (Cadre métallique + rotule)

LATTES

- (2 x) 24 lattes de 38 mm x 9 mm en hêtre multiplis 1^{er} choix laquées
- 6 lattes doubles avec curseurs en zone lombaire

OPTIONS

- Possibilité de mettre d'autres pieds que ceux inclus
Le pas de vis de ø 10mm : il faudra donc un adaptateur pour nos pieds ø 8mm
- Habillage en option : médium d'une hauteur de 14 cm disponible en bois ou tissu Romer : voir ci-contre.
- Option : Jeu de 4 arrêts latéraux en plastique non inclus 
- Option : Cable de synchronisation pour synchroniser 2 sommiers. Car il n'est pas possible d'avoir un sommier mono au delà de la dimension 140 : il est possible avec le câble de synchronisation de n'avoir qu'un seul matelas avec 2 sommiers duo en 2 x 80/200 par exemple
- Moteur de rechange disponible si besoin
- Dimensions spéciales possibles : délai long : 8 semaines

LES MATELAS : NOS MATÉRIAUX

Si de toutes les matières vous vous dites :
"C'est la ouate que je préfère" attendez de voir les nôtres...

Les mousses en Polyuréthane

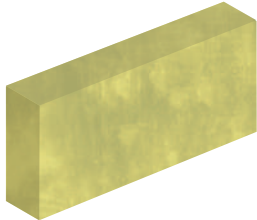

Mousse Polyuréthane de 20 à 25kg/m³

La mousse *Polyuréthane* est la technologie «de base» du matelas. C'est la plus répandue des technologies. La qualité peut être très différente d'une mousse à l'autre, c'est la densité de la mousse polyuréthane qui fera son confort et sa durabilité, plus la densité est importante, meilleur est le matelas.

Cette matière est (même sans traitement spécifique) hypoallergénique et offre un très bon rapport qualité/prix.

Cependant, à part pour des enfants ou de jeunes adultes, nous ne recommandons pas les matelas en mousse Polyuréthane pour un couchage quotidien.

Nos meilleurs représentants de cette technologie : **le Rêve, le Joker**

Les mousses Polyuréthane Haute Résilience : de 30 à 55kg/m³

Les mousses dites HR sont plus résistantes dans le temps. La mousse HR va avoir une meilleure tenue dans le temps qu'une mousse Polyuréthane classique. La résilience va représenter la capacité du matelas à reprendre sa forme initiale après avoir été comprimé : elle dépend des propriétés élastiques du matériau. Elle est issue de produits pétroliers soumis à une réaction chimique afin d'obtenir une mousse gonflante et expansive. C'est simple, plus l'on ajoute de matière au mélange, et plus la densité sera élevée.

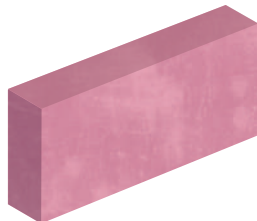

Mousse Polyuréthane Haute Résilience 30kg/m³

La mousse *Haute Résilience 30kg/m³* est une mousse de densité 30kg/m³, c'est la densité minimale pour que l'on considère que c'est une mousse haute résilience.

Nos meilleurs représentants de cette technologie : **le Tentation**

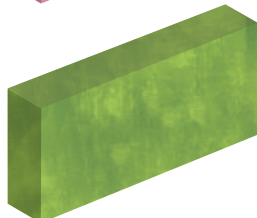

Mousse Polyuréthane Haute Résilience ≥35kg/m³

La mousse *Haute Résilience 35kg/m³* est une mousse d'une densité correcte qui vous assurera une meilleure durabilité, à partir de cette densité le couchage quotidien est possible !

Nos meilleurs représentants de cette technologie : **l'Europe, le Comtesse**

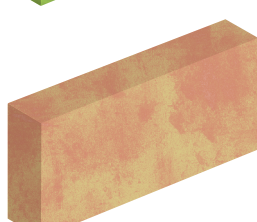

Mousse Polyuréthane Haute Résilience ≥45kg/m³

Les mousses *Haute Résilience au delà de 45kg/m³* sont les meilleures des mousses HR. La qualité est au rendez-vous : Le soutien est optimal et le matelas va parfaitement soutenir votre corps.

La mousse *Haute Résilience de 55kg/m³* est la mousse HR aux meilleures caractéristiques que nous proposons dans notre gamme.

Notre meilleur représentant de cette technologie : **l'Impérial**

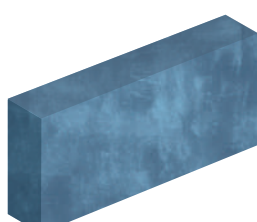

Mousse Polyuréthane Hypersoft

La mousse *Hypersoft* aussi appelée «*supersoft*», «*mousse souple*» ou «*mousse de contact*» est la encore une mousse polyuréthane.

Très souple et enveloppante, ses caractéristiques se rapprochent de celle de la mousse viscoélastique à un coût moins élevé, elle va moins avoir tendance à tenir chaud qu'une mousse viscoélastique classique. Bien évidemment, la qualité est moindre que sur une mousse à mémoire classique, mais cette mousse a cependant bien un effet «*cooconing*». Ce type de mousse est utilisé pour la sensation d'accueil du matelas, elle ne peut en aucun cas être utilisée comme mousse principale : comme pour la mousse viscoélastique, il n'est pas possible de trouver un matelas composé uniquement de mousse Hypersoft

Notre meilleur représentant de cette technologie : **le Cocoon, L'Europe+**

Les mousses spécifiques

Mousse Viscoélastique

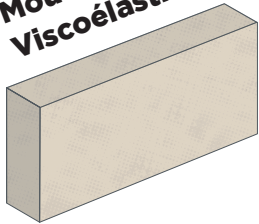

Le nom technique de la mousse à mémoire de forme est : **Mousse Viscoélastique**.

À l'origine elle a été inventée pour les voyages spatiaux afin d'absorber les chocs. La mousse Viscoélastique est thermo-sensible, cela signifie qu'elle va réagir en fonction de la chaleur et va épouser la forme de votre corps. Ne créant pas de résistance, elle va ainsi améliorer la circulation sanguine et vous procurer une sensation «enveloppante». Elle est par contre déconseillée pour les personnes qui ont chaud durant la nuit ou qui bougent beaucoup, car ils auront l'impression d'être «emprisonnés» par la mousse. Vous ne trouverez jamais de matelas entièrement en mousse **Viscoélastique**, cette technologie peut être couplée à de la mousse HR ou à des ressorts par exemple.

Nos meilleurs représentants de cette technologie : **le Memory et le Viscomouv**

Mousse Viscogel

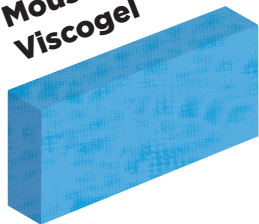

La mousse **Viscogel** est une mousse viscoélastique au cœur de laquelle ont été ajoutées des particules de gel. L'idée étant d'associer les propriétés de la mousse viscoélastique (ou mousse à mémoire de forme) et d'une matière plus fraîche de type «gel» afin d'éviter les problèmes de chaleurs souvent liés à la mousse à mémoire.

Cette association permet d'obtenir une matière thermoréactive, qui s'adapte à la morphologie et apporte un effet fraîcheur. Nous la recommandons particulièrement pour les personnes qui ont chaud et qui transpirent beaucoup.

Nos meilleurs représentants de cette technologie : **l'Extase**

Mousse Viscographène

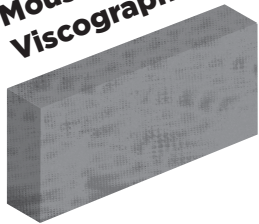

La mousse **Viscographène** est une mousse viscoélastique au cœur de laquelle ont été ajoutées des particules de graphène. Ce matériau révolutionnaire qui fait l'objet de plus de 9000 brevets révolutionne le sommeil. C'est le meilleur conducteur thermique actuel, intégré au cœur de la mousse il permet d'évacuer toute la chaleur de celle-ci afin de réguler la température. Anti-bactériens & anti-microbiens sa structure détruit 50 à 90% des bactéries et microbes en moins de deux heures ce qui en fait LA matière anallergique de référence. De plus la mousse visco-graphène possède la propriété de détruire environ 90% des ondes électromagnétiques éliminant toute la pollution technologique environnante. Révolutionnez vos nuits avec notre matelas Diamant, un concentré d'innovation au service de votre sommeil.

Nos meilleurs représentants de cette technologie : **le Diamant**

Le Latex et les ressorts ensachés

Latex

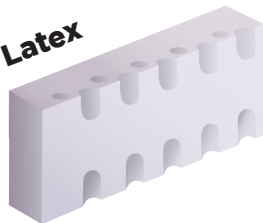

Il existe deux types de **Latex** : naturel ou synthétique. Le **Latex naturel** est issu d'un arbre appelé Hévée, le **Latex synthétique** est quant à lui fabriqué grâce à la polymérisation de molécules. Tous deux possèdent une structure alvéolée qui permet une circulation de l'air optimale.

Contrairement à la mousse Polyuréthane classique, ces matériaux permettent de créer différentes zones de confort sur le matelas (zone lombaire renforcée et zone épaule assouplie par exemple) qui sont particulièrement recommandées pour les personnes souffrant de lombalgie ou de dorsalgie. Elles permettent de garder la colonne vertébrale dans un alignement idéal pour soulager les douleurs.

Nos meilleurs représentants de cette technologie : **le Détente, le Hévée**

Ressorts ensachés

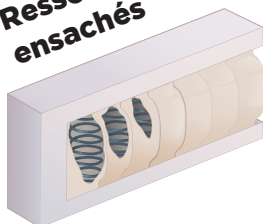

C'est la dernière technologie en matière de ressorts. Chacun d'entre eux est «emballé» dans un sachet individuel. De multiples avantages en découlent : ce matériau étant par nature vide, l'air circule idéalement, pas de rétention d'eau et donc de transpiration.

Les matelas ressorts sont ceux qui assurent la meilleure indépendance de couchage : le corps lorsqu'il est appuyé sur un ressort ne va pas (ou peu) entraîner le ressort voisin et, ainsi il y a peu de chance de réveiller sa/son partenaire au cours de la nuit. Les **Ressorts ensachés sont recommandés** pour les personnes nécessitant un bon soutien (d'un certain poids), ont chaud ou encore pour les lieux plutôt humides. Les ressorts sont généralement combinés à différentes technologies pour améliorer encore le confort du matelas.

Nos meilleurs représentants de cette technologie : **le Mémoclean, le Mémosoft, l'Extase, le Coûtume**



Tête de lit
Lisse Romer Tierra

Sommier
SRP Romer Tierra



Tissu : ROMER
Coloris : Tierra



TABLEAU COMPARATIF MATELAS

Catégorie & nom du matelas	★★ Qualité	Confort		Épaisseur	5 ANS Garantie	Réversible	Indépendance de couchage	Adapté forte corpulence*	Aération optimale	Produits naturels	Spécial électrique	Roulé	Normes non-feu	Dimensions spéciales
		souple	ferme											
Matelas Ressorts														
Oural	★			24 cm	5 ANS	✓	✓	✗	✓	✗	✗	✓ En option	✗	✓
Airflex	★			22 cm	5 ANS	✓	✓	✗	✓	✗	✗	✗	✗	✓
Cocoon	★★			28 cm	5 ANS	✗	✓	✗	✓	✗	✗	✗	✗	✗
Mémoclean	★★			23 cm	7 ANS	✓	✓	✗	✓	✗	✗	✗	✗	✓
Mémosoft	★★★			28 cm	7 ANS	✗	✓	✓	✓	✗	✗	✗	✗	✓
Extase	★★★★			27 cm	7 ANS	✓	✓	✓	✓	✗	✗	✗	✗	✓
Coûtume	★★★★			31 cm	10 ANS	✓	✓	✓	✓	✓	✗	✗	✗	✗
Matelas Latex														
Palace	★★			21 cm	5 ANS	✓	✗	✓	✗	✗	✓	✗	✗	✓
Détente	★★			21 cm	5 ANS	✓	✗	✗	✓	✗	✓	✗	✗	✓
Hévéa	★★★★			25 cm	7 ANS	✓	✗	✗	✓	✓	✓	✗	✗	✓
Matelas Viscoélastiques														
Europe+	★			24 cm	5 ANS	✓	✗	✗	✗	✗	✗	✓	✗	✓
Tentation	★			18 cm	5 ANS	✓	✗	✗	✓	✗	✓	✓	✗	✗
Mémory	★★			20 cm	5 ANS	✗	✗	✗	✗	✗	✓	✗	✗	✓
Viscomouv	★★★★			21 cm	7 ANS	✗	✗	✗	✗	✗	✓	✗	✗	✓
Diamant	★★★★			27 cm	7 ANS	✓	✗	✗	✗	✗	✗	✓ En option	✗	✓
Matelas Mousse HR														
Gibraltar	★			18 cm	5 ANS	✓	✗	✗	✗	✗	✗	✓	✗	✓
Europe	★			24 cm	5 ANS	✓	✗	✗	✗	✗	✗	✓	✗	✓
Comtesse	★★			18 cm	5 ANS	✓	✗	✗	✓	✗	✗	✗	✗	✓
Valence	★★			21 cm	5 ANS	✓	✗	✗	✗	✗	✓	✗	✗	✓
Impérial	★★			21 cm	5 ANS	✓	✗	✓	✓	✗	✓	✗	✗	✓
Matelas Mousse Polyuréthane														
Bingo	★			12 cm	✗	✓	✗	✗	✗	✗	✗	✗	✗	✗
Joker	★			15 cm	3 ANS	✓	✗	✗	✗	✗	✗	✗	✗	✗
Rêve	★			18 cm	3 ANS	✓	✗	✗	✗	✗	✗	✗	✗	✗
Matelas Collectivités														
Anti-punaises	★			15 cm	3 ANS	✓	✗	✗	✗	✗	✗	✗	✗	✓
Non-feu imper.	★			15 cm	3 ANS	✓	✗	✗	✗	✗	✗	✗	✓	✓

*Est entendu par forte corpulence : 2 personnes de + de 100kg chacun.e

- Réversible 2 faces identiques
- Face été/hiver
- No-flip : 1 face de couchage
- 2 en 1 : 2 faces de couchage
- 3 en 1 : 3 faces de couchage

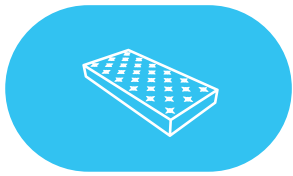
- Amiel Literie
- Natoma (luxe)
- Marque blanche



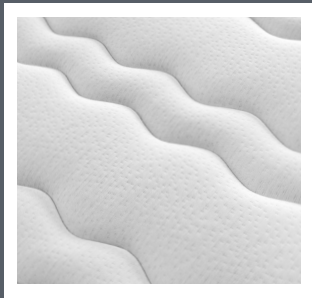

Matelas réversible
100% identique quelque soit la face de couchage

5 ANS DE GARANTIE

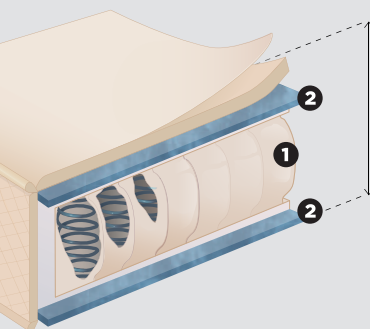

ép. totale :
24 cm

L'ESSENTIEL

Encore moins cher, encore plus épais que le Airflex, le Oural est notre matelas ressort premier prix. Grâce aux ressorts ensachés il s'adapte à la morphologie tout en permettant une circulation constante de l'air.

NOYAU

- ❶ Âme 540 ressorts ensachés sur le 140 (620 sur le 160)
- ❷ Renfort périmétral (autour des ressorts) en Mousse Haute Résilience de 35kg/m³

FINITIONS

- Piquage continu : 2 faces identiques : Coutil stretch 100% Polyester
- 2 faces de couchage piquées sur fibres 300g/m² + mousse 1 cm
- Plate-bandes latérales contrastées marron en tissu Jacquard

ÉPAISSEUR

24 cm

LE + PRODUIT

Une indépendance de couchage grâce aux ressorts ensachés. Prix imbattable et confort ferme au rendez-vous. 100% réversible

CONFORT



Moelleux

Médium

Ferme



Ressorts ensachés

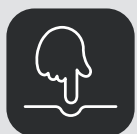

Hypersoft



Réversible



Aér. optimale



Dim. spéciales



Fab. Espagnole



Produit en marque blanche

Pas de nom ni de marque écrit sur l'étiquette : vous êtes libre de lui donner le nom de votre choix

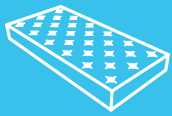

MÉMOCLEAN



MATELAS RESSORTS

Ressorts ensachés / Mousse Viscoélastique



Matelas réversible
100% identique quelque
soit la face de couchage

7 ANS DE GARANTIE

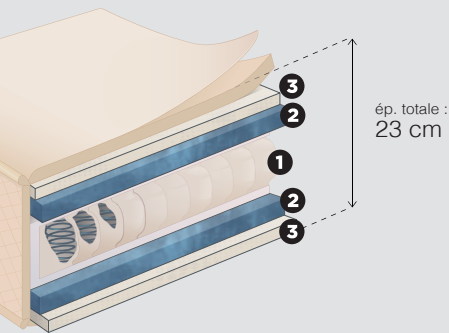

ép. totale :
23 cm



Ressorts ensachés



Viscoélastique



Hypersoft



Réversible



Aér. optimale



Fab. Espagnole

L'ESSENTIEL

Un matelas au confort médium et enveloppant grâce à la mousse viscoélastique. Le matelas en ressorts ensachés est idéal pour réguler la température et offre une grande indépendance de couchage.

NOYAU

- 1 Âme ressorts Spring sac (fab. Allemande) de 250 ressorts par m²
665 ressorts (sur le 140) ensachés (800 ressorts sur le 160) avec carénage périmétral de 10 cm de mousse HR 32kg/m³ pour une solidité maximale
- 2 2 cm de mousse Hypersoft sur chaque face de couchage
- 3 1 cm de mousse Viscoélastique sur chaque face de couchage

FINITIONS

- Piquage continu : Coutil stretch piqué sur fibres de 200 g/m² + mousse
- 4 poignées horizontales

ÉPAISSEUR

23 cm

LE + PRODUIT

Une grande indépendance de couchage grâce aux ressorts qui permettent de ne pas sentir les mouvements de l'autre

CONFORT



amiel
LITERIE



MÉMOSOFT



MATELAS RESSORTS

Ressorts ensachés / Sur-matelas Viscoélastique

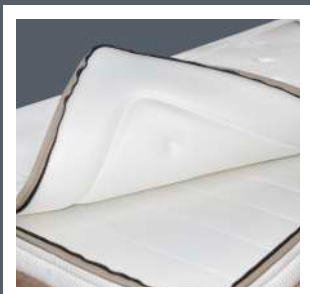

3
en

Matelas 3 en 1!
3 confort différents

7 ANS DE GARANTIE

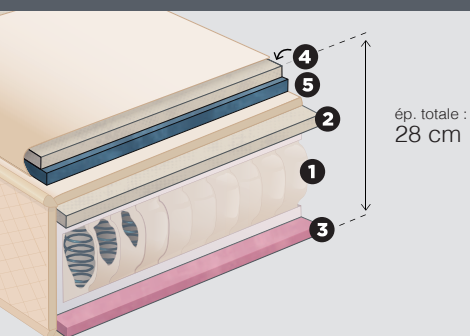

ép. totale :
28 cm



Ressorts ensachés



Sur-matelas



Viscoélastique



Indépendance
de couchage



Aér. optimale



Fab. Espagnole

L'ESSENTIEL

Aération et indépendance de couchage grâce à l'association des ressorts et d'un sur-matelas amovible dézippable grâce à sa fermeture à glissière.

NOYAU MATELAS

- ❶ Âme 280 ressorts par m² : 744 ressorts ensachés sur le 140 (850 sur le 160)
7 zones de confort différenciées.
- ❷ Face hiver : 2 cm de mousse Viscoélastique 55kg/m³
- ❸ Face été (plus ferme) : 1 cm de mousse HR 30kg/m³

SUR-MATELAS

- ❹ 2 cm de mousse Viscoélastique 55kg/m³ + ❺ 2 cm de mousse Hypersoft 20kg/m³
- Face supérieure du sur-matelas : Plateau placé : Coutil stretch de 300 g/m²
- Face inférieure du sur-matelas : tissu 3D pour améliorer l'aération.

FINITIONS

- 2 faces de couchage coutil stretch 300g/m²
- Plates-bandes comportant une bande marron contrastée + 4 poignées

ÉPAISSEUR

28 cm

VARIANTE : OPALE

Version grise : Même composition, mais visuellement différent

LE + PRODUIT

Un confort sur-mesure grâce à son sur-matelas amovible et ses 3 faces de couchage (avec ou sans sur-matelas) : de très ferme à médium

CONFORT

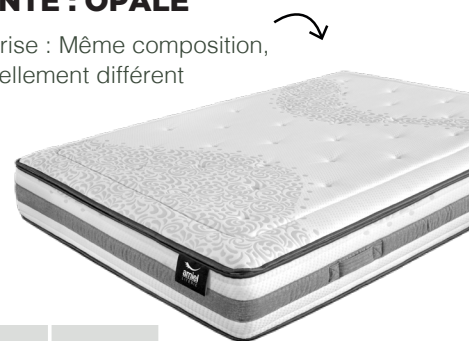

amiel
L I T E R I E



EXTASE



MATELAS RESSORTS

Ressorts ensachés / Visco-gel & Viscoélastique

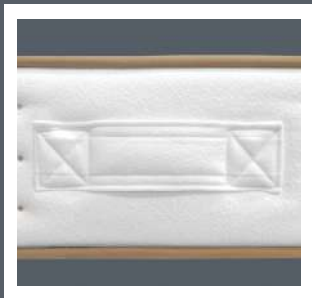

Face hiver
(quand l'étiquette Amiel est à l'endroit : face arabesques)



Face été



Matelas été/hiver
1 face pour chaque saison

7 ANS DE GARANTIE

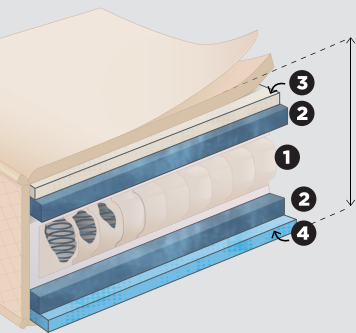

ép. totale :
27 cm



Ressorts ensachés



Viscoélastique



Visco-gel



Indépendance de couchage



Aér. optimale



Fab. Espagnole

L'ESSENTIEL

Une température idéale en fonction des saisons. Une face été fraîche associant Visco-gel et tissu frais, une face hiver cocooning en mousse Viscoélastique classique.

NOYAU

- 1 Âme ressorts Spring sac (fab. Allemande) de 250 ressorts par m² 665 ressorts (sur le 140) ensachés (800 ressorts sur le 160) avec carénage périmétral de 10 cm de mousse HR 32kg/m³ pour une solidité maximale
- 2 3 cm de mousse Hypersoft + fibre sur chaque face de couchage
- 3 Face hiver : 2 cm de mousse Viscoélastique 55 kg/m³ + fibre 200g/m²
- 4 Face été : 2 cm de mousse Viscoélastique visco-gel de 55 kg/m³ combinée à un tissu frais permettant d'éviter de transpirer l'été

FINITIONS

- Face de couchage hiver : plateau placé : tissu stretch polyester 350g/m² : motif arabesque + fibre 200g/m²
- Face de couchage : été plateau placé : **tissu stretch frais** évitant la transpiration motif losange 350g/m² + fibre 200g/m²
- Plate-bande tissu ignifugé 275g/m² + fibres 300g/m² + 4 poignées

ÉPAISSEUR

27 cm

LE + PRODUIT

Une composition innovante afin de s'adapter à la température de chaque saison

CONFORT



Moelleux

Médium

Ferme

amiel
L I T E R I E



MATELAS RESSORTS

100% Naturel (Ressorts ensachés, laine, latex, lin...)



Fab. Espagnole



Matelas été/hiver
1 face pour chaque saison

Face hiver
(quand l'étiquette Natoma
est à l'endroit)



Face été

10 ANS DE GARANTIE

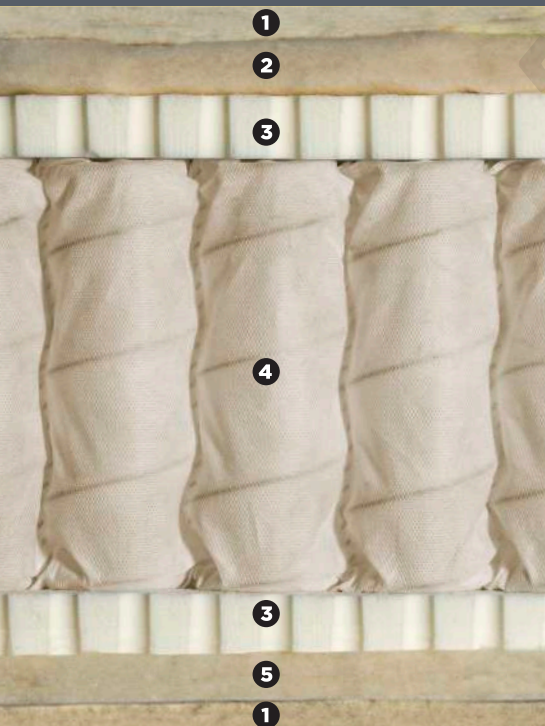

L'ESSENTIEL

Fabriqué de façon semi-artisanale et capitonné à la main le matelas Coûtume allie ressorts et matériaux naturels.

COMPOSITION

NOYAU

- ① Fibre naturelle de lin 170 g/m²
- ② Laine 600 g/m²
- ③ 1,5 cm Latex naturel 80 kg/m³
- ④ Ressorts ensachés : 545 ressorts par m² (1450 ressorts sur un 140/190)
- ③ 1,5 cm Latex naturel 80 kg/m³
- ⑤ Coton 600 g/m²
- ① Fibre naturelle de lin 170 g/m²

FINITION

- Coutil Jacquard 100% viscose naturelle rappelant les tissus des matelas de laine du siècle dernier.
- Capitonnage intégral réalisé à la main

ÉPAISSEUR

31 cm

LE + PRODUIT

Un matelas haut de gamme 100% naturel à l'effet cooconing incomparable au confort parfaitement médium !

CONFORT



Moelleux

Médium

Ferme



natoma

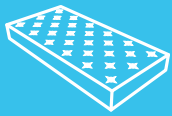

DÉTENTE



MATELAS LATEX

100% Latex

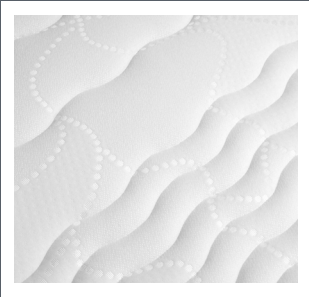

Matelas réversible
100% identique quelque soit la face de couchage

5 ANS DE GARANTIE

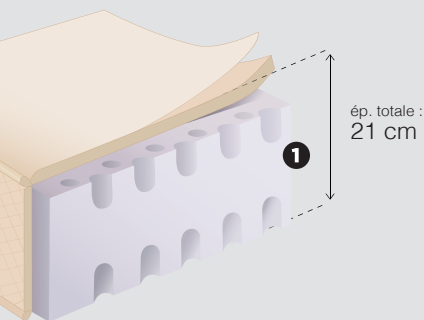

Convient parfaitement pour une literie électrique (sans fermeture de jumelage)

L'ESSENTIEL

Grâce à son élasticité et ses 5 zones de confort ce matelas offre un soutien optimal en supprimant les points de pression. Sa structure perforée permet une circulation constante de l'air et la régulation de l'humidité.

NOYAU

- 1 Âme 100% Latex perforé densité 75 kg/m³
- 5 zones de confort différenciées
- Zone lombaire renforcée
- Zone épaule assouplie

FINITIONS

- Piquage continu : Coutil 100% polyester : le piquage en vague aide le matelas à suivre le pli du sommier électrique
- 2 faces de couchage piquées sur fibres de 325 g/m² et mousse de 1,5 mm
- Plate bande grise contrastée dans un tissu type «Romer Antracita»
- 4 poignées verticales

ÉPAISSEUR

21 cm

CONFORT



Moelleux

Médium

Ferme



Latex



Aér. optimale



Morphologique



Réversible



Dim. spéciales



Fab. Espagnole

amiel
L I T E R I E



TENTATION



MATELAS MOUSSE VISCOÉLASTIQUE

Mousse Viscoélastique / Mousse Haute-Résilience

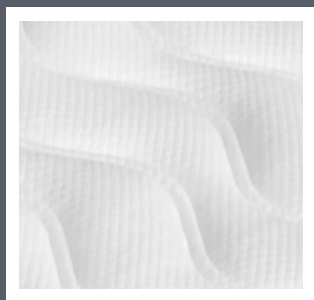

Matelas livré roulé

2 en 1

Matelas réversible
2 en 1 : 2 faces de couchage différentes

5 ANS DE GARANTIE

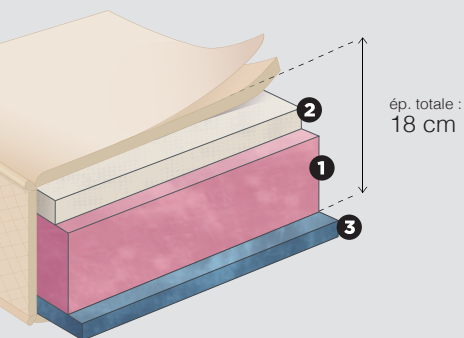

ép. totale :
18 cm



Convient parfaitement pour une literie électrique (sans fermeture de jumelage)

L'ESSENTIEL

Ce matelas roulé est facilement transportable est idéal pour les lit rabatables superposés: Il est 2 en 1 : mousse Viscoélastique d'un côté, Hypersoft de l'autre.

NOYAU

- ① 12 cm de mousse Haute Résilience de 30 kg/m³
- ② 3 cm de mousse Viscoélastique thermosensible de 55 kg/m³
- ③ 2 cm de mousse Hypersoft de 25 kg/m³

FINITIONS

- Piquage continu : Coutil stretch 100% polyester.
- Deux faces de couchage piquées sur fibre + mousse
- Plate-bande latérale contrastée grise
- Pas de dimensions spéciales : disponible uniquement en 90, 120, 140 et 160

ÉPAISSEUR

18 cm

LE + PRODUIT

Matelas vendu roulé sous vide, le Tentation est facile à transporter et s'adapte à tous les contextes grâce à sa faible épaisseur : 18 cm.

CONFORT

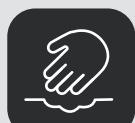

Viscoélastique



Mousse HR



Matelas roulé



Aération parfaite



Dim. spéciales



Fab. Espagnole

amiel
L I T E R I E



MÉMOYRY



MATELAS MOUSSE VISCOÉLASTIQUE

Mousse Viscoélastique / Mousse Haute-Résilience

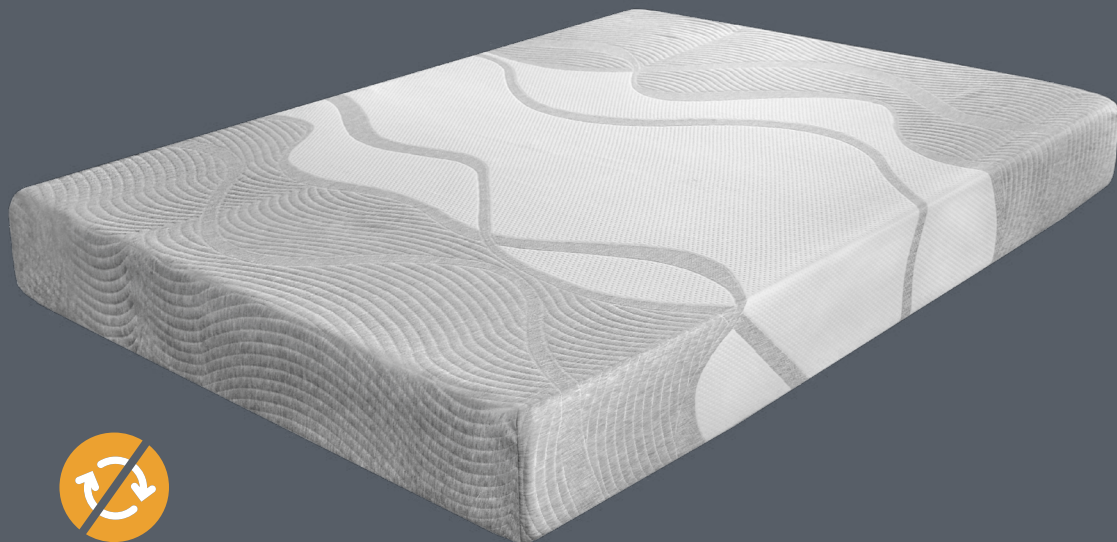

Matelas no-flip
Conçu pour être utilisé
d'un seul côté

5 ANS DE
GARANTIE

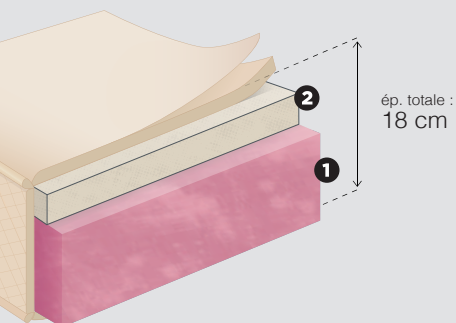

ép. totale :
18 cm



Convient parfaitement pour une literie électrique
(sans fermeture de jumelage)

L'ESSENTIEL

Une composition idéale pour soulager tous les points de pression du corps et améliorer la circulation sanguine grâce à la mousse Viscoélastique. Avec son confort ferme il offre un soutien tonique.

NOYAU

- 1 Âme : 4 cm de mousse Haute Résilience de 30kg/m³
- 2 6 cm mousse Viscoélastique d'une densité de 50kg/m³ thermosensible sur 1 seule face de couchage

FINITIONS

- Coutil stretch 350g/m² sur la face supérieure
- Aéroflex 3D sur la face inférieure.
- Déhoussable & lavable à 30°C

ÉPAISSEUR

20 cm

LE + PRODUIT

Le socle en Aéroflex 3D permet une aération optimale

CONFORT



Viscoélastique



Mousse HR



Morphologique



Déhoussable



Aéroflex 3D



Fab. Espagnole

amiel
LITERIE



VISCOMOUV



MATELAS MOUSSE VISCOÉLASTIQUE

Mousse Viscoélastique / Mousse Haute-Résilience



Matelas no-flip
Conçu pour être utilisé
d'un seul côté

7 ANS DE
GARANTIE

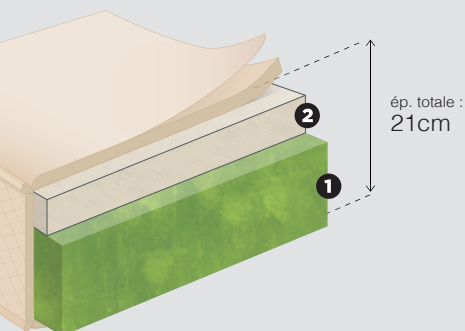

Convient parfaitement pour une literie électrique
(sans fermeture de jumelage)

L'ESSENTIEL

Une composition idéale pour soulager tous les points de pression du corps et améliorer la circulation sanguine grâce à la mousse Viscoélastique. Avec son confort médium il offre un effet cocooning et enveloppant.

NOYAU

- 1 Âme 13 cm de mousse Haute Résilience d'une densité de 40 kg/m³
- 2 7 cm de mousse Viscoélastique d'une densité 60 kg/m³ thermosensible

FINITIONS

- Coutil stretch 350g/m² sur les 2 faces de couchage
- Déhoussable & lavable à 30°C

ÉPAISSEUR

21 cm

LE + PRODUIT

La «vraie» sensation mousse à mémoire en 60 kg/m³ sur 7cm d'épaisseur.

CONFORT

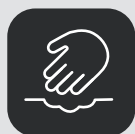

Viscoélastique



Mousse HR



Morphologique



Déhoussable



Aéroflex 3D



Fab. Espagnole

amiel
L I T E R I E



DIAMANT



MATELAS MOUSSE VISCOÉLASTIQUE

Mousse Viscographène / Mousse Haute-Résilience

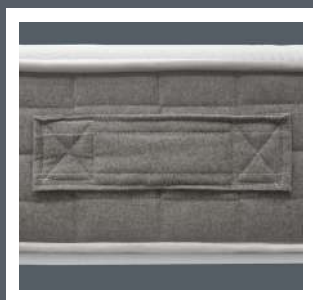
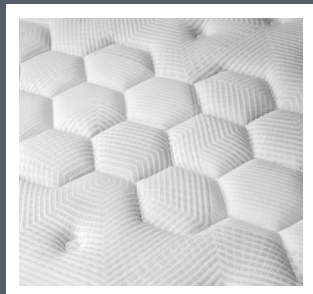

Matelas réversible
100% identique quelque
soit la face de couchage

7 ANS DE
GARANTIE

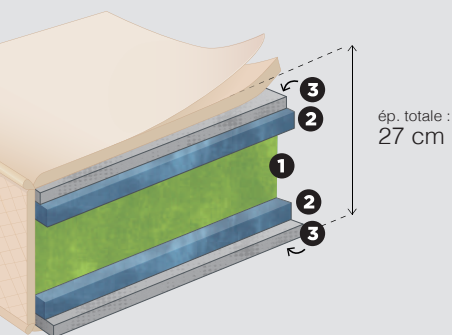

ép. totale :
27 cm



Viscographène



Mousse HR



Thermoréactif



Face Hiver/été



Réversible



Fab. Espagnole

L'ESSENTIEL

Le Diamant est un matelas au confort souple/médium 100% réversible. La mousse Viscographène possède des particules de graphènes, particules aux propriétés anti-allergiques. Il n'y a pas la sensation de chaleur que l'on peut avoir avec de la mousse viscoélastique classique.

NOYAU

- ① Âme 18 cm mousse Haute Résilience de 40 kg/m³
- ② 2 cm de mousse Hypersoft (mousse souple) de 20 kg/m³ sur chaque face
- ③ 2 cm de mousse Viscographène de 55kg/m³ sur chaque face

FINITIONS

- Plateau placé (motif du piquage adapté à la dimension du matelas) coutil stretch 275g/m² (motif particules de graphène)
- 2 faces de couchage piquées sur fibres + mousse
- Plate-bande en feutre gris clair 310g/m²
- 4 poignées horizontales

ÉPAISSEUR

27 cm

LE + PRODUIT

Une conception à base de matériaux innovants qui permet une réelle amélioration de la qualité du sommeil : 100% réversible

CONFORT



amiel
L I T E R I E



GIBRALTAR



MATELAS MOUSSE HAUTE-RÉSILIENCE

Mousse Haute Résilience

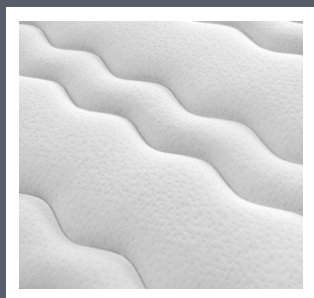

Romer Antracita



Matelas livré roulé



Matelas réversible
100% identique quelque soit la face de couchage

5 ANS DE GARANTIE

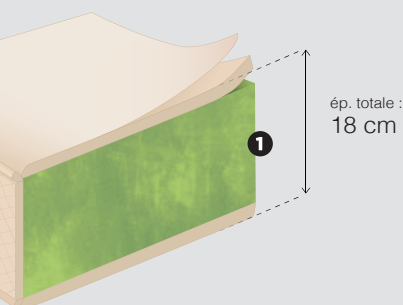

ép. totale :
18 cm



Convient parfaitement pour une literie électrique (sans fermeture de jumelage)

L'ESSENTIEL

Un matelas en mousse HR au soutien médium et qui a fière allure ! C'est clairement notre meilleur rapport/qualité prix pour un matelas moyen de gamme !

NOYAU

1 100% mousse Haute Résilience d'une densité de 35 kg/m³

FINITIONS

- Piquage continu : Coutil stretch 100% polyester.
- 2 faces de couchage piquées sur ouate + mousse 1 cm
- Plate-bande latérale contrastée tissu Romer Antracita
- Un design simplifié au maximum pour réduire les coûts (pas de poignées...)

ÉPAISSEUR

18 cm

LE + PRODUIT

Le meilleur rapport qualité/prix et ultra simple à transporter !

CONFORT



Mousse HR



Matelas roulé



Réversible



Coutil stretch



Dim. spéciales



Fab. Espagnole



Produit en marque blanche

Pas de nom ni de marque écrit sur l'étiquette : vous êtes libre de lui donner le nom de votre choix

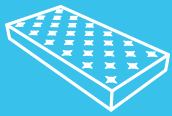

MATELAS MOUSSE HAUTE-RÉSILIENCE

Mousse Haute-Résilience



Matelas livré roulé



Matelas réversible
100% identique quelque soit la face de couchage

5 ANS DE GARANTIE

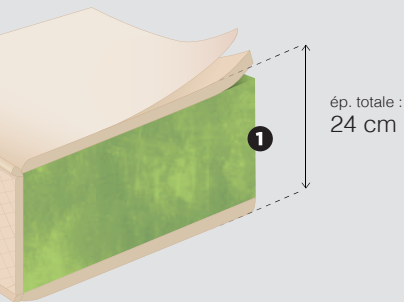

ép. totale : 24 cm

L'ESSENTIEL

Un matelas en mousse HR au soutien médium et qui a fière allure ! C'est clairement notre meilleur rapport/qualité prix pour un matelas moyen de gamme !

NOYAU

① 100% mousse Haute Résilience d'une densité de 35 kg/m³

FINITIONS

- Piquage continu : Coutil stretch 100% polyester.
- 2 faces de couchage piquées sur ouate + mousse 1 cm
- Plate-bande latérale contrastée grise en tissu Jacquard
- Un design simplifié au maximum pour réduire les coûts (pas de poignées...)

ÉPAISSEUR

24 cm

LE + PRODUIT

Épais et pas cher, le Europe est livré roulé : facile à stocker et à transporter !

CONFORT



Moelleux

Médium

Ferme



Mousse HR



Matelas roulé



Réversible



Coutil stretch



Dim. spéciales



Fab. Espagnole



Produit en marque blanche

Pas de nom ni de marque écrit sur l'étiquette : vous êtes libre de lui donner le nom de votre choix



COMTESSE



MATELAS MOUSSE HAUTE-RÉSILIENCE

Mousse Haute Résilience



Matelas réversible
100% identique quelque soit la face de couchage

5 ANS DE GARANTIE

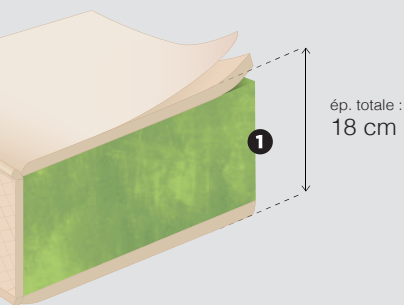

Mousse HR



Aération parfaite



Réversible



Coutil stretch



Dim. spéciales



Fab. Espagnole

L'ESSENTIEL

Bon rapport qualité/prix, c'est un matelas mousse confort moelleux/médium. Matelas de 18cm d'épaisseur, il est idéal pour les adolescents et jeunes adultes et est adapté à des couchages dont l'épaisseur est limitée.

NOYAU

1 100% mousse Haute Résilience d'une densité de 35 kg/m³

FINITIONS

- Piquage continu : Coutil 100% polyester
- 2 faces de couchage piquées sur ouate + mousse 1 cm
- Plate-bande latérale contrastée dans un tissu respirant
- 4 poignées

ÉPAISSEUR

18 cm

LE + PRODUIT

Grâce à sa faible épaisseur il est parfaitement adapté aux lits superposés/ lits rabattables / lit gigogne (espaces limités en épaisseur)

CONFORT



amiel
LITERIE



VALENCE



MATELAS MOUSSE HAUTE-RÉSILIENCE

Mousse Haute-Résilience



Matelas réversible
100% identique quelque
soit la face de couchage

5 ANS DE
GARANTIE

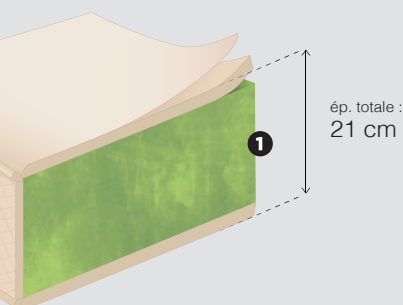

ép. totale :
21 cm



Convient parfaitement pour une literie électrique
(sans fermeture de jumelage)

L'ESSENTIEL

*Ce matelas en mousse est idéal en couchage quotidien pour les adultes.
Il permet d'avoir une literie de qualité tout en restant dans un budget raisonnable.*

NOYAU

① 100% mousse Haute Résilience d'une densité de 35 kg/m³

FINITIONS

- Piquage continu : Coutil stretch tricot 100% polyester
- 2 faces de couchage piquées sur fibres + mousse 1,5 cm
- 4 poignées

ÉPAISSEUR

21 cm

LE + PRODUIT

Matelas en mousse HR aux finitions de grande qualité
(c'est le Europe en mieux fini et en moins épais !)

CONFORT



Mousse HR



Réversible



Coutil stretch



Dim. spéciales



Fab. Espagne

amiel
L I T E R I E

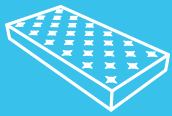

IMPÉRIAL



MATELAS MOUSSE HAUTE-RÉSILIENCE

Mousse Haute-Résilience

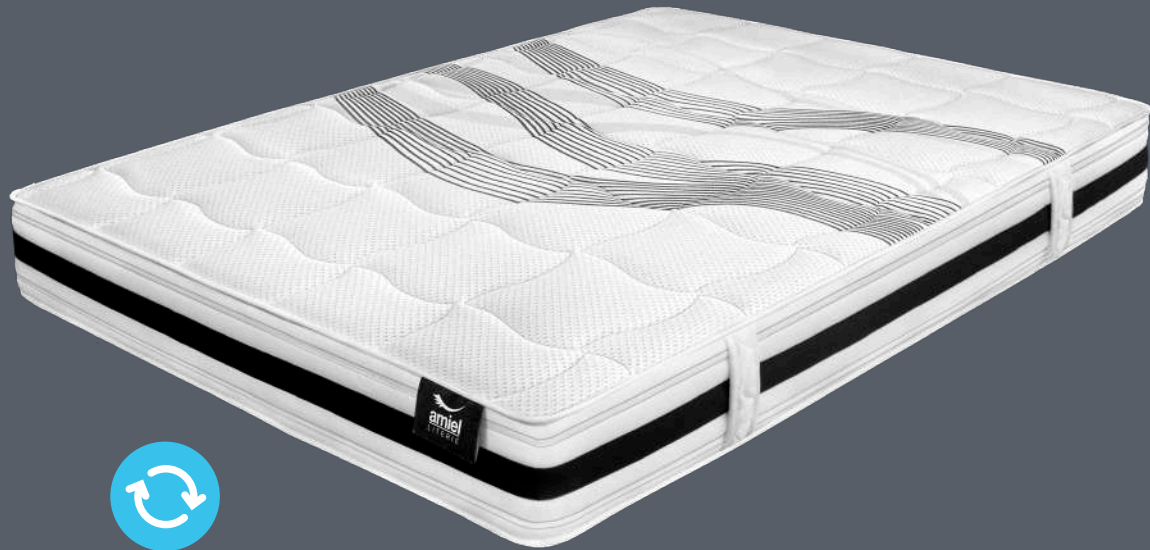
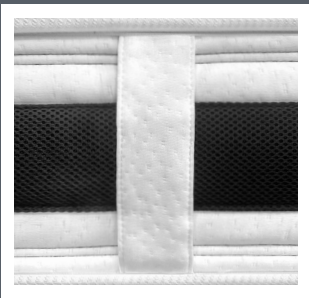

Matelas réversible
100% identique quelque
soit la face de couchage

5 ANS DE GARANTIE

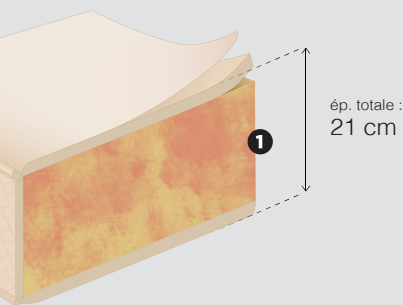

ép. totale :
21 cm



Convient parfaitement pour une literie électrique
(sans fermeture de jumelage)

L'ESSENTIEL

Composé de mousse Haute Résilience, c'est le matelas Amiel en mousse le plus qualitatif. La qualité de sa mousse en fait également le produit idéal pour les personnes de forte corpulence.

NOYAU

1 Âme 15 cm mousse Haute Résilience d'une densité de 50 kg/m³

FINITIONS

- Piquage continu : Coutil tricot 100% polyester
- 2 faces de couchage piquées sur fibres + mousse 1,5 cm
- Plate-bande : Bande d'aération latérale tridimensionnelle
- 4 poignées

ÉPAISSEUR

21 cm

LE + PRODUIT

Adapté aux personnes de forte corpulence et à ceux qui veulent un matelas de qualité sans mousse à mémoire de forme et sans ressorts !

CONFORT



Moelleux

Médium

Ferme



Mousse HR



Convient à tous



Aération parfaite



Coutil stretch



Dim. spéciales



Fab. Espagnole

amiel
L I T E R I E



MATELAS MOUSSE POLYURÉTHANE

Mousse Polyuréthane

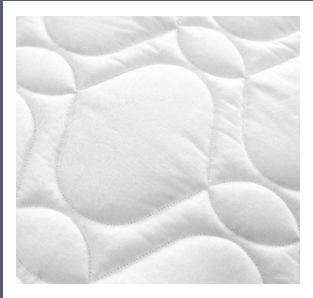

Matelas no-flip
Conçu pour être utilisé
d'un seul côté



Ce Matelas n'est pas destiné à être utilisé au quotidien : Couchage d'appoint

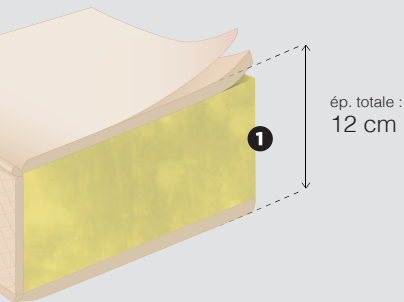

Polyuréthane



Réversible



Dim. spéciales



Fab. Espagnole

L'ESSENTIEL

L'incontournable matelas 1^{er} prix idéal pour les enfants jusqu'à 6 ans, ou éventuellement en dépannage. Fortement déconseillé pour un couchage quotidien.

NOYAU

① Âme 12 cm de mousse Polyuréthane d'une densité de 20 kg/m³

FINITIONS

- Piquage continu : Coutil damassé blanc 100% polyester
- Une face de couchage piquée sur fibres + mousse
- Une face de couchage tissu damassé (non-piquée)
- Galon contrasté noir côté face de couchage

ÉPAISSEUR

12 cm

LE + PRODUIT

Ce matelas peut convenir pour de jeunes enfants ou en couchage d'appoint lorsque vous recevez des invité.e.s !

CONFORT



Moelleux

Médium

Ferme

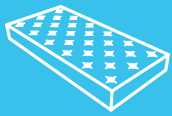

MATELAS MOUSSE POLYURÉTHANE

Mousse Polyuréthane



Matelas réversible
100% identique quelque
soit la face de couchage



3 ANS DE
GARANTIE



Ce Matelas n'est pas destiné à être utilisé au quotidien par des adultes : Couchage d'appoint ou pour des enfants

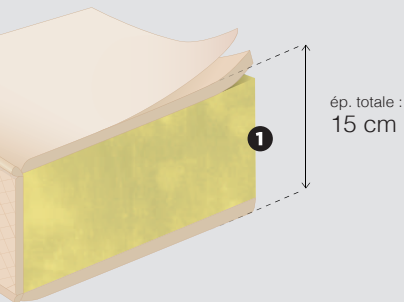

ép. totale :
15 cm



Polyuréthane



Réversible



Dim. spéciales



Fab. Espagnole

L'ESSENTIEL

Ce matelas au très bon rapport qualité/prix, est idéal pour un couchage occasionnel : dans une chambre d'amis ou pour un enfant par exemple !

NOYAU

① 100% mousse Polyuréthane d'une densité de 25 kg/m³

FINITIONS

- Piquage continu : Coutil 73% Polyester, 27% Polypropylène
- 2 faces de couchage piquées sur fibres + mousse

ÉPAISSEUR

15 cm

LE + PRODUIT

Idéal pour les enfants et en literie d'appoint avec le meilleur rapport qualité/prix

CONFORT



Moelleux

Médium

Ferme

amiel
L I T E R I E

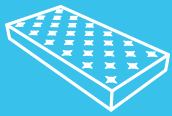

MATELAS MOUSSE POLYURÉTHANE

Mousse Polyuréthane



Matelas réversible
100% identique quelque soit la face de couchage

3 ANS DE GARANTIE



Ce Matelas n'est pas destiné à être utilisé au quotidien par des adultes : Couchage d'appoint ou pour des enfants

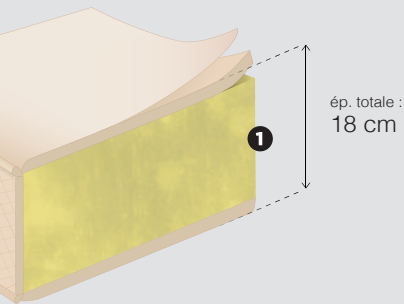

ép. totale :
18 cm



Polyuréthane



Poignées



Réversible



Dim. spéciales



Fab. Espagnole

L'ESSENTIEL

L'un de nos matelas incontournable en mousse Polyuréthane doté d'un couil ignifugé. Déconseillé pour un adulte en couchage quotidien

NOYAU

① 100% mousse Polyuréthane d'une densité de 25 kg/m³

FINITIONS

- Piquage continu : Couil 73% Polyester, 27% Polypropylène
- 2 faces de couchage piquées sur fibres + mousse
- Uniquement jusqu'au 160/200

ÉPAISSEUR

18 cm

LE + PRODUIT

Idéal en literie d'appoint ou secondaire

CONFORT



Moelleux

Médium

Ferme

amiel
LITERIE

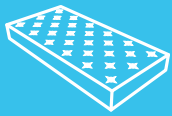

SUR-MATELAS



SUR-MATELAS VISCOÉLASTIQUE

Sur-matelas amovible mousse viscoélastique



1 Morphée
épaisseur :
3 cm

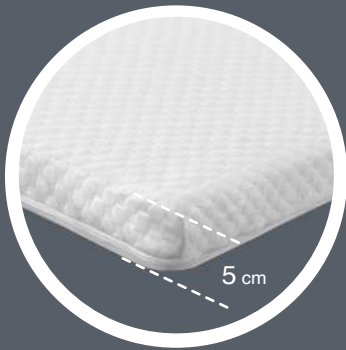

2 Morphée+
épaisseur :
5 cm



« L'ESSENTIEL

Un accessoire idéal pour tous ceux qui souhaitent ajouter une touche de confort à leur literie un peu trop ferme ou pour un effet cocooning en hiver.

1 Morphée 3cm

- Âme 3 cm mousse viscoélastique thermoréactive 50 kg/m³
- Coutil tendu déhoussable
- Housse lavable à 30°C
- 4 élastiques de fixation

2 Morphée+ 5cm

- Âme 5 cm mousse viscoélastique thermoréactive 50 kg/m³
- Coutil tendu déhoussable
- Housse lavable à 30°C
- 4 élastiques de fixation

Un packaging novateur !
Le sur-matelas est compressé et roulé !



Viscoélastique

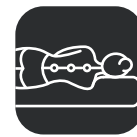

Morphologique



Déhoussable



Housse
Lavable à 30°C



Fab. Espagnole



de garantie

amiel
L I T E R I E

LE + PRODUIT

Les sur-matelas permettent de supprimer les points de pression et favorisent la micro-circulation sanguine. Il peuvent par exemple être utilisés pour ceux qui ont un matelas trop ferme et qui ne souhaitent pas le changer

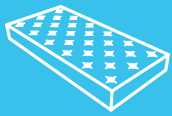

MAT. COLLECTIVITÉS



MATELAS SPÉCIFIQUES POUR COLLECTIVITÉS

Mousse Haute-Résilience

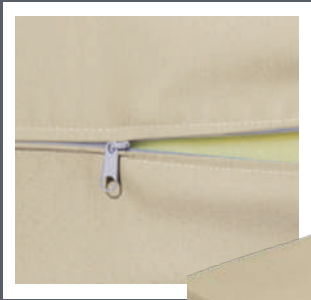

1 Non-feu imperméable



Les 2 Matelas sont réversibles
100% identique quelque
soit la face de couchage

2 Anti-punaises

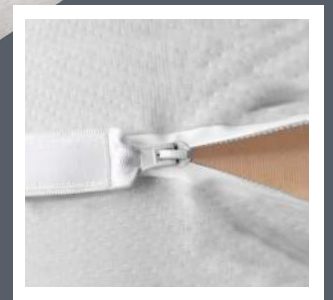

L'ESSENTIEL

Ces matelas collectifs sont disponibles en deux versions : le modèle **Non feu imperméable** à l'eau et à l'air et le modèle **Anti-punaises de lit** avec sa housse anti-punaises ce sont des matelas spécifiques pour les collectivités.

1 NON-FEU IMPERMÉABLE

CARACTÉRISTIQUES

- Âme 100% mousse Haute Résilience densité de 30 kg/m³
- Housse en Polyester non feu M1
- Déhoussable & lavable à 90°C
- Désinfection possible à l'eau savonneuse ou à l'alcool dilué à 10% ou eau de javel

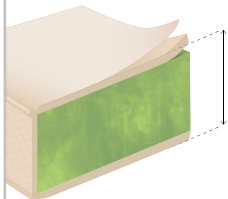

ÉPAISSEUR
15 cm

3 ANS DE GARANTIE



Mousse HR



Non-feu



Déhoussable



imperméable



Fab. Espagnole

CONFORT



Moelleux

Médium

Ferme

2 ANTI-PUNAISES DE LIT

CARACTÉRISTIQUES

- Âme 100% mousse Haute Résilience densité 30 kg/m³
- Housse Anti-punaises de lit testée en laboratoire.
- Extérieur : Tissu Stretch 100% Polyester.
- Intérieur : tissu imperméable PU (Polyuréthane)
- Déhoussable et lavable à 60°C

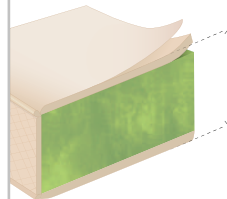

ÉPAISSEUR
15 cm

3 ANS DE GARANTIE



Mousse HR



Anti-punaises



Déhoussable



imperméable



Fab. Espagnole

CONFORT



Moelleux

Médium

Ferme



2 Barcelone

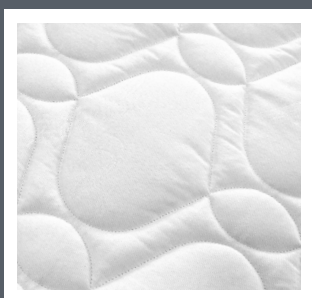

1 Toulouse

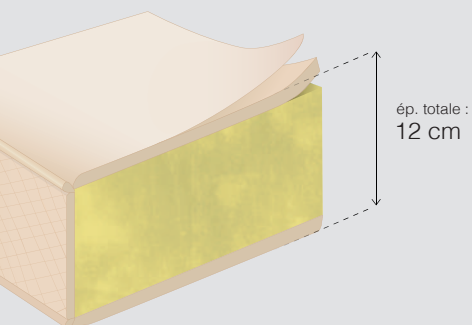

ép. totale :
12 cm



Polyuréthane



Réversible



Lavable (Barcelone)



Dim. spéciales



Fab. Française

L'ESSENTIEL

Ces matelas sont idéaux pour le couchage des bébés et sont disponibles dans les dimensions suivantes : 60 cm x 120 cm / 60 cm x 140 cm / 70 cm x 140 cm.

1 TOULOUSE

NOYAU

- Âme 100% mousse Polyuréthane d'une densité de 25 kg/m³

FINITIONS

- Coutil Jacquard
- 2 faces de couchage piquées sur fibres

ÉPAISSEUR

12 cm

2 BARCELONE

NOYAU

- Âme 100% mousse Polyuréthane d'une densité de 20 kg/m³

FINITIONS

- Coutil Polyester
- Déhoussable et lavable à 30°C

ÉPAISSEUR

12 cm



ACCESSOIRES BÉBÉS



1 Protège-matelas bébé

- Protège-matelas imperméable
- Éponge bouclette 100% coton
- Lavable à 60°C
- Sèche-linge accepté
- Coloris blanc

2 Drap-housse bébé

- 2 en 1 : à la fois drap et protège-matelas imperméable
- Aéré et doux, ne tient pas chaud
- Lavable à 60°C
- Sèche-linge accepté
- Coloris : voir nuancier Delis page 73

3 Oreiller plan incliné

- Mousse 100% polyuréthane 20 kg/m³
- Épaisseur 8 cm
- Surélève le corps du bébé de 15°
- Enveloppe: 100% coton
- Le plan est à placer entre le matelas et le drap-housse, au niveau de la tête du bébé
- Housse déhoussable et lavable à 30°C



OREILLERS & COUETTES



1 Oreiller fibres Amiel

- Rembourrage 100% fibres creuses conjuguées siliconées
- Housse 30% coton
- 70 % polyester - Lavable à 90°C
- Disponible en 60 x 60 / 45 x 70

2 Traversin fibres plat - ou - 3 rond

- Rembourrage 100% fibres creuses conjuguées siliconées
- Housse 30% coton
- 70% polyester - Lavable à 90°C
- Disponible en Traversin : 90 / 120 / 140 / 160

4 Oreiller/ Traversin PLUMES NATURE

- 100 % Plumes d'oies et de canards (10% de duvet et 90% plumettes).
- Housse 100% coton blanc lavable à 60°C
- Disponible en Traversin : 90 / 120 / 140 / 160
- Oreiller disponible en 60 x 60 / 45 x 70

5 Couette

Couette confort 250g

- Garnissage 100% fibres creuses siliconées 250 g/m²
- Lavable à 40°C
- Enveloppe en microfibre

Couette Plumes duvet

- Composition : 90% Duvet 10% Plume
- Lavable à 40°C
- Enveloppe en viscose

amiel
LITERIE



OREILLERS

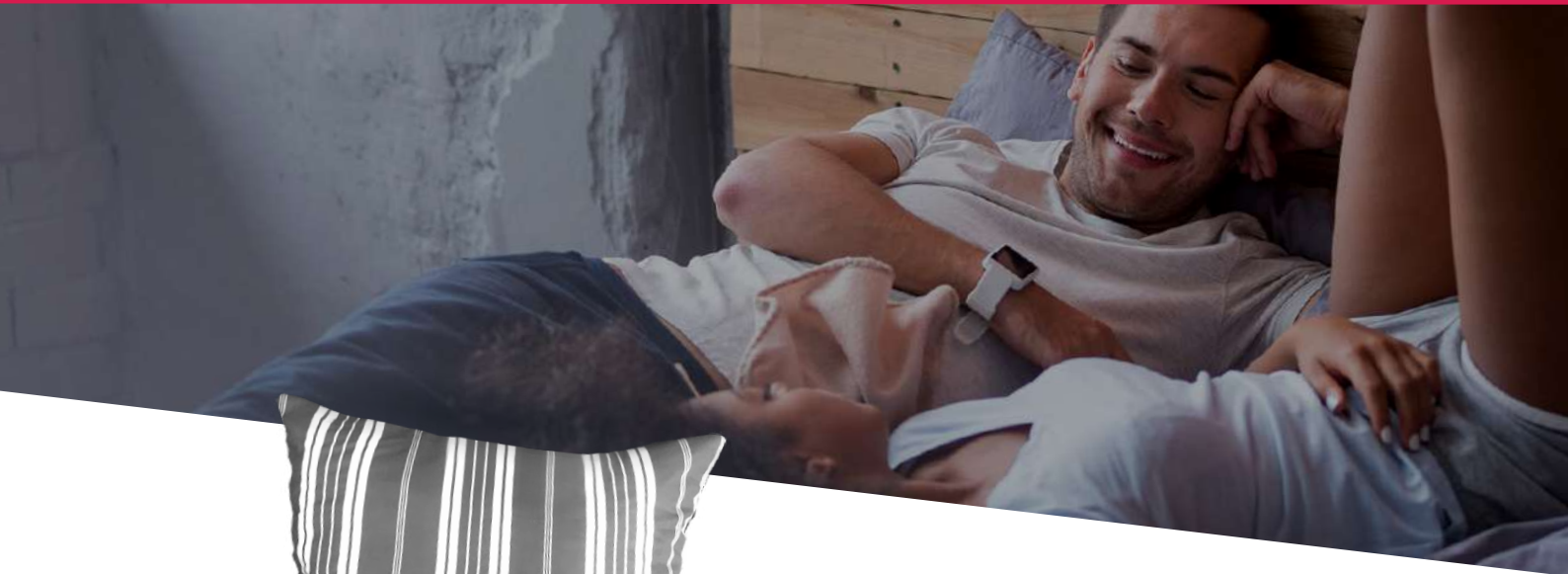

OREILLER L'ANCIEN ASPECT VINTAGE RAYÉ

- Garnissage 100% fibres polyester
- Enveloppe 70% Polyester, 30% Coton
- Lavable à 90°C
- 2 dimensions : 45 x 70 cm et 60 x 60 cm



Fab. Française

Emballage en kraft
et plastique recyclé



OREILLER OCÉAN OREILLER ÉCO-RESPONSABLE

- Fabriqué à base de bouteilles et plastiques recyclés collectés dans les océans
- Garnissage 100% fibres polyester recyclé
- Enveloppe 100% coton
- Lavable à 90°C
- 2 dimensions : 45 x 70 cm et 60 x 60 cm



Éco-responsable



Fab. Française



Liseré bleu pour le différencier
de nos oreillers classiques



amiel
LITERIE



OREILLER ALIZÉ

MÉDIUM OU FERME



1 Alizé Médium



2 Alizé Ferme

Déhoussable
et lavable



Packaging en
carton + poignée

L'ESSENTIEL

Deux oreillers en mousse à mémoire perforée qui s'adaptent parfaitement à toutes les morphologies.

1 OREILLER ALIZÉ MÉDIUM

- Mousse viscoélastique perforée



2 OREILLER ALIZÉ FERME

Mousse viscoélastique (Pas de perforation)



- Bandes latérales en tissu 3D pour une ventilation optimale
- Réduction de la pression en s'adaptant à la position pour fournir un soutien maximal
- Contribue à réduire la douleur et la raideur du cou dues à de mauvaises postures
- Dimensions de l'oreiller : 40 x 60 cm
- Également disponible en traversin : 90, 135 et 150



Viscoélastique



Déhoussable



Lavable à 30°C



Fab. Espagnole

amiel
L I T E R I E



LITS PLIANTS

CLASSIQUE ET SUPER PLUS (RENFORCÉ)

POUR VOS AMIS DE PASSAGES

Lits pliants d'appoint



Lit pliant
Classique
Tube rond
simple Ø 25 mm

1

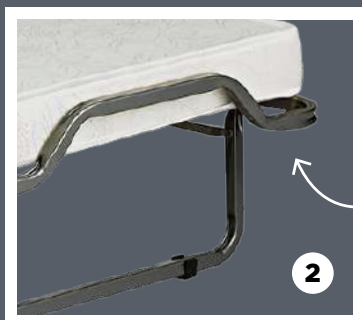

Lit pliant
Super Plus
Tube carré
renforcé

2



2 ANS DE GARANTIE



Polyuréthane



Fab. Italienne



Vue dépliée sans matelas

L'ESSENTIEL

Le lit pliant une place est idéal en lit d'appoint. Il permet un couchage supplémentaire de qualité pour recevoir à tout moment.

CARACTÉRISTIQUES

1 Référence lit pliant classique :

- Existe en 80/200 uniquement
- Sommier tube rond Ø 25 mm

2 Référence lit pliant Super plus renforcé :

- Existe en deux dimensions 80/200 et 90/200
- Sommier tube carré à ouverture automatique

MATELAS INCLUS

Matelas inclus : Matelas d'une densité de 25kg/m³

LATTES

15 lattes hêtre multiplis de 53 x 8 mm rapprochées en zone lombaire

ACCESSOIRES

Housse de protection disponible pour les 2 dimensions (vendue séparément)

LE + PRODUIT

Avec son faible encombrement il est très facile à ranger, il saura se faire discret dans votre intérieur

amiel
L I T E R I E



PIEDS DE SOMMIERS ET AUTRES PETITS ACCESSOIRES



Pour sommiers tapissiers, cadres coins ronds

- n°6** - Pieds promo bois hauteur 15 cm Ø 50 mm clairs
- n°12** - Pieds rouleaux bois Clairs : 2 dômes + 2 rouleaux
- n°13** - Pieds cylindriques bois hauteur 18 cm
Coloris : Clair, Merisier, Noir, Blanc ou Argent
- n°14** - Pieds cylindriques bois hauteur 25 cm - Coloris : Clair, Merisier, Wengué, Laqué blanc ou Argent
- n°15** - Pieds design inox Ø 60 - hauteur 18 cm
- N°17** - Pieds design inox brossé carré 60mm de côté - haut. 15 cm

N°18 - Pieds Scandinave frêne clair - hauteur 20 cm

PCBB - Pieds carré bois patinés blanc 60mm de côté - hauteur 15 cm

PCBN - Pieds carré bois noir - 60 mm de côté - hauteur 15 cm

PCBT - Pieds carré bois taupe - 60 mm de côté - hauteur 15 cm

PCRB - Pied central réglable bois - hauteur de 17 à 20 cm
OU hauteur de 21 à 25 cm OU 26 à 29 cm

PLA - 2 jeux de 2 platines de jonctions en plastique pour joindre 2 sommiers entre eux au niveau des pieds.

ADAP - Adaptateur de pas de vis de Ø 8 mm à 1 Ø 10 mm



Pour Apollon réhaussé hauteur 14 cm

n°4 - n°5 - Pieds bois cylindriques vernis Clair - Merisier - h. 18 cm

Pour Cadres Coins Ronds

n°7 - Lot de 5 pieds tube rond Ø 50 mm, hauteur 26 cm

Pour Extensibles

n°11 - Métal carré pour extensibles hauteur - 26 cm
au delà d'une ouverture à 90 cm il faut 2 jeux de pieds

Pour sommiers Apollon hauteur 3 cm

n°1 - Pieds tubes métalliques hauteur 22 cm

n°2 - pieds bois cylindriques - Merisier hauteur 22 cm

n°3 - Pieds bois cylindriques - Clair hauteur 22 cm

PCR - Pied central réglable. hauteur 21 à 23 cm



PROTECTIONS LITERIE



1 Protège-matelas

- Molleton 100% coton de 220 g/m²
- Forme drap-housse, bonnets de 28 cm
- Lavable à 90°C
- Existe pour sommier électrique en version DUO.

2 Protège-matelas imperméable

- Dessus en Molleton 100% coton et face inférieure en film respirant en polyuréthane
- Forme drap-housse, bonnets de 28 cm
- Lavable à 90°C
- Garantie 2 ans
- Existe pour sommier électrique en version DUO

3 Isolateur de sommier

Isolateur à placer entre le sommier et le matelas pour éviter le glissement du matelas

- Dessus non-tissé, aiguilleté 100% polyester de 450 g/m²
- Dessous 1000 points latex
- Lavable à la main

4 Housse complète (rénove-matelas)

- 60% coton + 40% polyester
- Pour matelas jusqu'à 18 cm de hauteur
- Ouverture par fermeture éclair sur 3 côtés
- Lavable à 60°C
- Traitement Actigard : anti-acariens anti-bactérien et anti-moisissures
- Principe actif biocide : Acibenzolar-S-methyl



HOUSSE ANTI-PUNAISES

IDÉAL POUR LES COLLECTIVITÉS OU HÔTELS

Housse anti-punaises & anti-insectes

Fermeture totalement hermétique grâce à un velcro qui assure l'herméticité de la housse



Fermeture à glissière imperméable recouverte de plastique. Les punaises traversent les fermetures classiques, pas cette fermeture à glissière



L'ESSENTIEL

Conçues pour être imperméables aux punaises de lit, les housses de protection protègent le matelas en empêchant les insectes d'y entrer ou d'en sortir. Entièrement étanches, ces housses éliminent tout ce qui peut être un point d'infiltration pour les punaises et les larves grâce à la fermeture à glissière dont elles sont équipées.

CARACTÉRISTIQUES

- Tissu stretch au toucher agréable qui s'adapte parfaitement au matelas et laisse respirer le matelas
- Housse hermétique fabriquée avec un tissu et zip imperméable
- Fermeture à glissière en L pour faciliter la mise en place
- Housse testée en laboratoire

COMPOSITION

- Tissu Stretch Polyester 100% + PU (Polyuréthane) de 25 g/m²

LE + PRODUIT

- 3 dimensions disponibles : 90 x 190 cm / 140 x 190 cm / 160 x 200 cm (Hauteur maximale du matelas : 24 cm) Autres dimensions ou autres hauteurs de housses pour matelas plus épais disponibles sur commande
- Ces housses emprisonnent les punaises, leurs larves et leurs œufs qui, sans aucune ressource, meurent en l'espace de quelques jours
- Aussi efficace contre les acariens et tout autre insecte
- Pas de traitement chimique (biocides) potentiellement nocif pour la santé
- Utilisable de manière préventive ou lorsque les punaises sont déjà présentes



Tissu stretch



Imperméable



Déhoussable



Lavable à 60°C



Anti-punaises de lit



Fab. Espagnole

amiel
L I T E R I E



TEXTILE : DORMISETTE



Drap-housse Dormissette Modèle Eternel - extensible

- 97% Coton + 3% d'élastane
- Bonnets jusqu'à 32 cm
- Lavable à 60°C
- Existe pour TPR en DUO (1 drap = 3 tailles)
- Couleurs en stock :



Ce drap housse en jersey offre un toucher unique et d'une douceur incomparable. Grâce à sa composition, fini la corvée de repassage, il s'adapte à plusieurs tailles et épaisseurs de matelas sans faire de plis.

Pour compléter votre parure les taies d'oreillers sont disponibles en deux dimensions : 40 x 60 & 50 x 70

DORMISETTE

Nuancier : tous les coloris disponibles
Attention pour les coloris sur commande les taies assorties ne sont pas toujours disponibles





TEXTILE : DELIS DELUXE



Drap-housse Delis Modèle Deluxe en Tencel

- 2 en 1 : À la fois drap-housse et protège-matelas imperméable
- Aéré et doux, ne tient pas chaud
- Lavable à 90°C
- Passe au sèche-linge
- Ne fait pas de bruit
- Coloris en stock :



Blanco Marfil Gris Medio

Grâce à ses capacités d'absorption et de thermorégulation, il permet d'améliorer la qualité du sommeil.

2 en 1 il vous permet de n'utiliser qu'un seul textile pour protéger votre matelas et dormir dessus.



Nuancier : tous les coloris disponibles



01 BLANCO



23 ROSA



41 ROSA CHICLE



42 LILA



43 VIOLETA



25 MORADO



11 CELESTE



35 TURQUESA



37 AZUL NAUTIC



13 VERDE



30 VERDE HOJA



36 ESMERALDA



33 MARFIL



38 ARENA



32 CHOCOLATE



29 LIMON



20 AMARILLO MAIZ



15 NARANJA



34 CORAL



31 ROJO FUEGO



02 NEGRO



39 GRIS CLARO



40 GRIS MEDIO



16 ANTRACITA



**RETROUVEZ LE TARIF MIS À JOUR
+DIFFÉRENTS TARIFS CONSEILLÉS
À L'ADRESSE SUIVANTE :**



www.tarifs.amiel.fr

Page protégée par mot de passe
Demander le mot de passe par mail ou téléphone

Contacts Amiel

Rémy Médard
Commercial - Direction
06 26 66 28 18
remy@amiel.fr

Mélissa Gazagnes
Direction
06 46 56 44 85
melissa@amiel.fr



**FABRICANT TOULOUSAIN
DEPUIS 1946**



Fabricant de rêves
& de literie



05.61.48.61.07



www.amiel.fr



contact@amiel.fr

RETROUVEZ NOTRE CATALOGUE MIS À JOUR RÉGULIÈREMENT !

Scannez le QR CODE suivant :



*Ou, rendez-vous à l'adresse suivante :
<http://amiel.fr/catalogue>*