



Réf: n°110



Réf: n°100P



Réf: n°110 DM

## CARACTÉRISTIQUES

- Idéal pour matelas à ressorts.
- Châssis tubulaire de 40 x 27 mm.  
Épaisseur de tube de 1,5 mm très robuste.
- Barre centrale tube de 50 x 25 mm.
- Existe avec réhausse en hauteur 14 cm.

## LATTES

Pour Réf. 100 et 110 :

- 2 x 14 lattes larges de 88 x 8 mm en hêtre multiplis emboîtées dans la structure tubulaire : **Grande résistance.**

Pour Réf 100P et 110P :

- 2 x 10 lattes larges de 88 x 8 mm en hêtre multiplis au centre  
+ 2 x 2 lattes larges de 70 x 8 mm en hêtre multiplis à la tête  
+ 2 x 2 lattes larges de 70 x 8 mm en hêtre multiplis aux pieds emboîtées dans la structure tubulaire : **Grande résistance.**

## OPTIONS

- Démontable en 2 parties pour les accès difficiles (ajouter DM à la référence).
- Réalisable en dimensions et hauteurs spéciales.
- Adaptation possible des pieds n°1 à 3 pour hauteur 3 cm ou des pieds n° 4 et 5 pour hauteur 14 cm.
- Possibilité de souder des glissières pour tête de lit sur les réf. n° 110 (hauteur 14 cm).
- Références 100P et 110P non réalisables en dimensions spéciales.



fabrication française



dimensions spéciales



préserve l'environnement  
pas d'emballage



① Réf : n°60 : Ronflex plat



② Réf : n°65  
Ronflex réhaussé

## CARACTÉRISTIQUES

- Châssis tubulaire de 30 x 30 mm épaisseur de tube de « 1,5 mm ».
- Barre centrale tube de 50 x 25 mm.
- ① et ② Pour Réf. Ronflex :
  - Existe en extra plat 3 cm Réf.60 et en 14 cm avec réhausse Réf. 65.

## LATTES

- 2 x 14 lattes de 53 mm + zone lombaire renforcée avec 4 lattes de 70 mm.
- Toutes les lattes sont emboîtées dans la structure tubulaire.



fabrication française



préserve l'environnement  
pas d'emballage



dimensions spéciales  
(sauf entre 90 et 120 cm)

## OPTIONS

- Adaptation possible de pieds n° 1 à 3 pour hauteur 3 cm ou de pieds n° 4 et 5 pour hauteur 14 cm.
- Réalisable en dimension et hauteur spéciales, sauf entre 90 et 120 cm de large fabrication impossible.

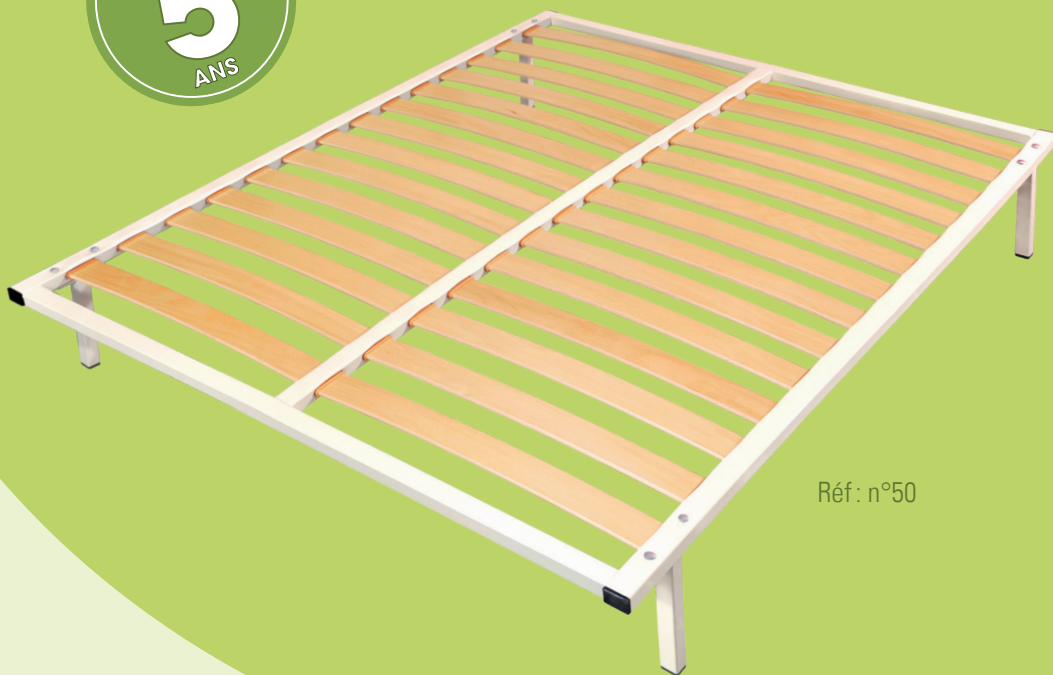

Réf: n°50



Réf: n°50 RL



Réf: n°55

## CARACTÉRISTIQUES

- Châssis tubulaire de 40 x 27 mm.  
Épaisseur de tube de 1,5 mm très robuste.
- Existe avec réhausse en hauteur 14 cm.

## LATTES

- 2 x 14 lattes de 70 x 8 mm en hêtre multiplis rapprochées en zone lombaire et emboîtées dans la structure tubulaire.
- Existe avec des doubles lattes + curseurs pour avoir une zone lombaire réglable en fonction de la fermeté désirée. Rajouter RL (renforcé lattes) à la référence pour en avoir cette option.

## OPTIONS

- Démontable en 2 parties pour les accès difficiles (Ajouter DM à la référence).
- Réalisable en dimensions et hauteurs spéciales.
- Adaptation possible des pieds n°1 à 3 pour hauteur 3 cm ou des pieds n° 4 et 5 pour hauteur 14 cm.
- Possibilité de souder des glissières pour tête de lit sur les réf. n° 55 et 55 RL (hauteur 14 cm).



fabrication française



dimensions spéciales



préserve l'environnement  
pas d'emballage

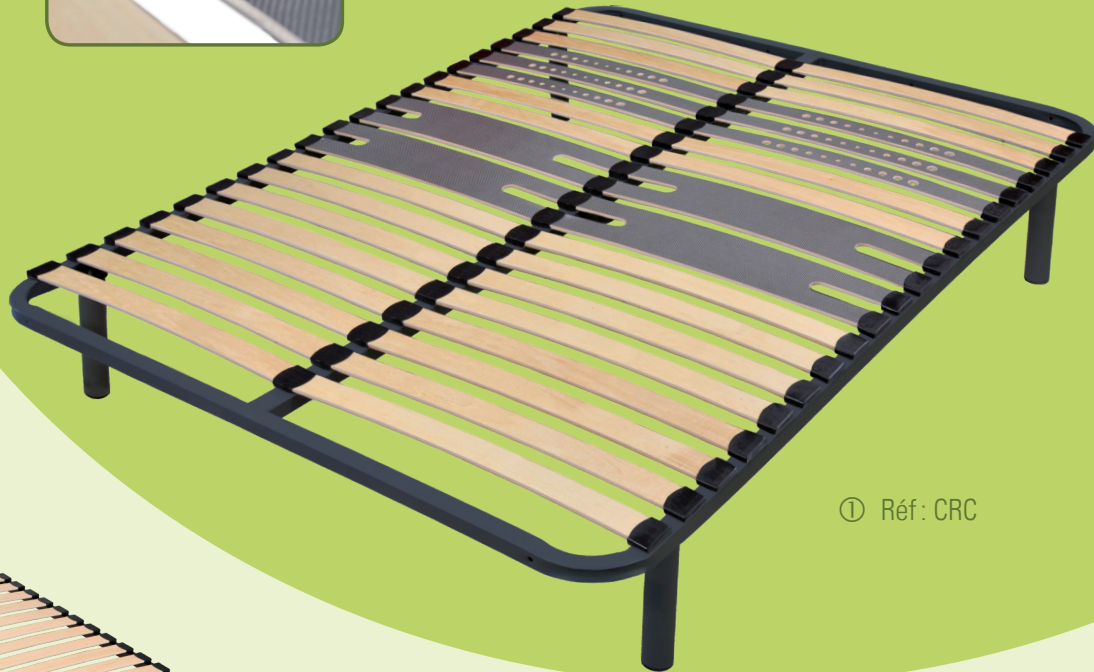
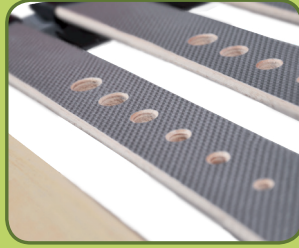

① Réf : CRC

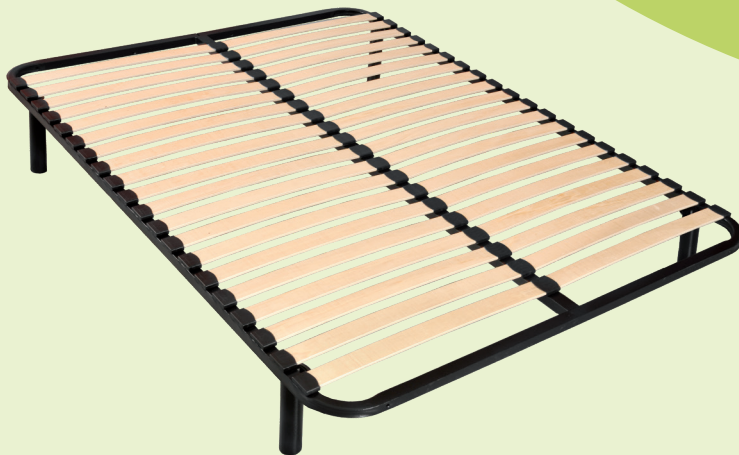

② Réf : CR

## CARACTÉRISTIQUES

- Châssis tubulaire de 30 x 30 mm. Épaisseur de tube de 1,5 mm.
- Barre centrale de 40 x 30 x 1,5 mm (pour 140 et 160).
- 4 platines pour pieds + 1 centrale de renfort (pour 140 et 160).
- Possibilité de visser tous les types de pieds à tige filetée de 8 mm.
- Laque époxy haute protection.
- Emballage plastique sous vide.

## LATTES

- ① Pour Réf. CRC : 2 x 20 lattes dont 2 doubles anti-dérapantes de 140 x 8 mm en hêtre multiplis sur zone lombaire renforcée.  
3 ajourées anti-dérapantes de 53 x 8 en hêtre multiplis sur zone d'épaule souple.  
13 de 53 x 8 mm en hêtre multiplis.
- ② Pour Réf. CR : 2 x 20 lattes de 53 x 8 mm en hêtre multiplis emboîtées dans des embouts anti-dérapants clipsés sur le tube.

## OPTIONS

- Adaptation possible des pieds n° 7 à 14.
- Aucune dimension ou hauteur spéciale ne peut être fabriquée.



fabrication européenne



déplié

① Réf: Gigogne n°100  
ou n°50  
ou n°60



fabrication française



préserve l'environnement  
pas d'emballage



② Réf: Gigogne  
Coins Ronds (GCR)

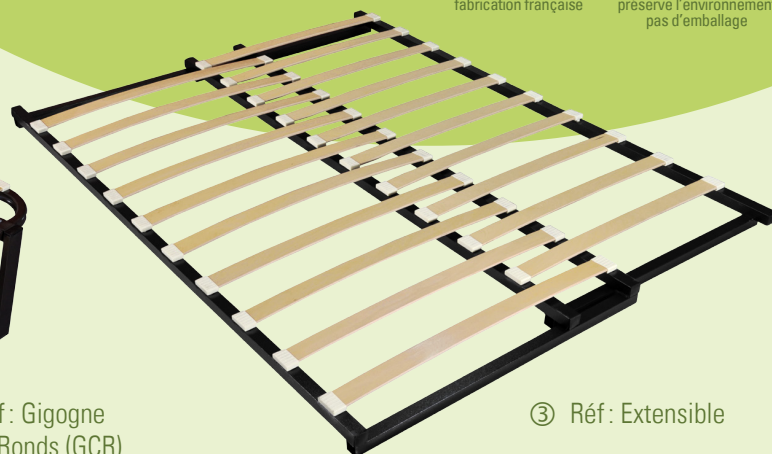

③ Réf: Extensible



fabrication européenne

## CARACTÉRISTIQUES

### ① Pour Réf. Gigogne 100 ou 50 ou 60 :

- Châssis tubulaire épaisseur de tube 1.5 mm.
- Gigogne supérieur : cadre simple avec 4 pieds tubes à boulonner.
- Gigogne inférieur : piètement en tube rond cintré, ouverture automatique des pieds par rappel à ressorts, 4 roulettes pivotantes.
- Hauteur pieds fermés 10 cm / Hauteur pieds ouverts 35 cm.

### ② Pour Réf. Gigogne CR :

- Châssis tubulaire de 30 x 30 mm, épaisseur de tube de 1,5 mm.
- Gigogne supérieure : cadre simple avec 4 pieds tube à boulonner.
- Gigogne inférieur : piètement en tube, ouverture automatique des pieds par rappels à ressorts, 4 roulettes.
- Hauteur pieds fermés 9 cm / Hauteur pieds ouverts 35 cm.

### ③ Pour Réf. Extensible :

- Largeur réglable de 77 à 150 cm.
- Longueur 185 cm.
- Châssis tubulaire 30 x 30 mm, épaisseur de tube 1,5 mm.
- Laque époxy noir structuré haute protection.
- Emballage plastique sous vide.

## LATTES

### ① Pour Réf. Gigogne 100 ou 50 ou 60 :

- Réf 60GI ou E60GI : 14 lattes de 53 mm + 4 lattes de 70 mm.
- Réf 50GI ou E50GI : 14 lattes de 70 mm.
- Réf 100GI ou E100GI 14 lattes de 88 mm.
- Pour tous ces modèles les lattes sont emboîtées dans le cadre métallique.

### ② Pour Réf. Gigogne CR :

- 20 lattes de 53 x 8 mm en hêtre multiplis emboîtées dans des embouts anti-dérappant clipsés sur le tube.

### ③ Pour Réf. Extensible :

- 2 x 13 lattes de 53 x 8 mm en hêtre multiplis.

## OPTION

### ① Pour Réf. Gigogne 100 ou 50 ou 60 :

- Existe en 70, 80 et 90 cm.
- Réalisable en dimensions spéciales.
- Possibilité de souder des pattes de fixation pour accrocher des longs pans en bois sur longueur inférieure.

### ② Pour Réf. Gigogne CR :

- Existe en 80 et 90.
- Aucune dimension spéciale.

### ③ Pour Réf. Extensible :

- Possibilité de monter des pieds tubes entraxe entre trou 80 mm.

GARANTIE  
**10**  
ANS



fabrication française



dimensions spéciales



① Réf : Apollon Parementé (APA)



② Réf : Apollon Recouvert (AR)



③ Réf : Apollon Recouvert extra Plat (ARP)

## CARACTÉRISTIQUES

- Idéal pour matelas à ressorts.
- Sommier **structure renforcée**.
- Double traverse + 12 points de renfort.
- Masse d'angle pour pieds avec tige filetée Ø 8 mm.
- Cadre métallique (40 x 27 mm) inséré dans une caisse en bois (14 ou 6 x 2,2 cm).

## HABILLAGE

- ① Pour Réf. APA :
  - Côtés recouverts de coutil damassé écru piqué sur mousse de 0,5 cm.
- ② et ③ Pour Réf. AR et ARP :
  - Isolant feutre entre lattes et coutil.
  - Coutil damassé écru piqué sur ouate de 400 g/m<sup>2</sup> sur dessus et cotés.

## LATTES

- 2 x 14 lattes larges de 88 x 8 mm en hêtre multiplis, emboîtées dans la structure tubulaire.

## OPTIONS

- Adaptation possible de pieds n° 8 à 14.
- Possibilité d'adapter des glissières pour tête de lit.
- ① Pour Réf. APA :
  - Réalisation en dimensions spéciales et hauteur entre 8 et 18 cm.
- ② et ③ Pour Réf. AR et ARP :
  - Réalisation en dimensions spéciales et hauteur entre 6 et 18 cm.

Réf: SRP



fabrication européenne



### TÊTE DE LIT PIN (En option)

- Tête de lit en pin massif lamellé collé
- Vernis naturel avec glissières

### CARACTÉRISTIQUES

Pour Réf. SRP :

- Structure en pin massif 22 x 110.
- Deux barres centrales de renfort section 58 x 53.

### LATTES

Pour Réf. SRP :

- 13 lattes de 75 x 15 mm en bois massif

### OPTIONS

- Aucune dimension spéciale.
- Adaptation possible de pieds n° 7 à 14.
- Possibilité d'adapter des glissières pour tête de lit.

### HABILLAGE

Pour Réf. SRP :

- Mousse polyester 10 mm, densité 25 kg/m<sup>2</sup> posée sur lattes.
- Toile de fond 60 g blanche.

### HAUTEUR

Pour Réf. SRP :

- 15 cm.

# SRL - BOX SPRING

## TÊTE DE LIT PIN (En option)

- Tête de lit en pin massif lamellé collé
- Vernis naturel avec glissières



① Réf: SRL



② Réf: Box Spring  
(Sommier tapissier à ressorts)



fabrication européenne



dimensions spéciales

GARANTIE  
**5**  
ANS

## CARACTÉRISTIQUES

- ① Pour Réf. SRL :
- Structure en pin massif 22 x 110.
  - Deux barres centrales de renfort section 58 x 53.

- ② Pour Réf. Box Spring :
- Structure en pin massif avec 2 traverses de renfort à la tête et aux pieds. Noyau composé de 305 ressorts bi-coniques, type Bonnel™ 4 tours en fil d'acier de 2,2 mm.

## LATTES

- ① Pour Réf. SRL :
- 20 lattes de 53 x 8 mm en 100% hêtre multiplis.

## OPTIONS

- Possibilité d'adapter des glissières pour tête de lit.
- Adaptation possible des pieds n°8 à 14.
- Réalisable en dimensions spéciales.

## HABILLAGE

- ① Pour Réf. SRL :
- Mousse polyester 10 mm, densité 25 kg/m<sup>2</sup> posée sur lattes.
  - Coutil piqué sur 100 g/m<sup>2</sup> ouate intissé.
  - Toile de fond 60 g blanche.

- ② Pour Réf. Box Spring :
- Feutre de 1500 g/m<sup>2</sup> répartissant la pression, recouvert par une couche de support en polyuréthane 30 kg/m<sup>2</sup> sur les deux faces.
  - Coutil IGNIFUGÉ écru piqué sur ouate Dreamfill™ anti-allergique.

## HAUTEUR

- ① Pour Réf. SRL :
- 14 cm.
- ② Pour Réf. Box Spring :
- 16 cm.





25 COLORIS DISPONIBLES

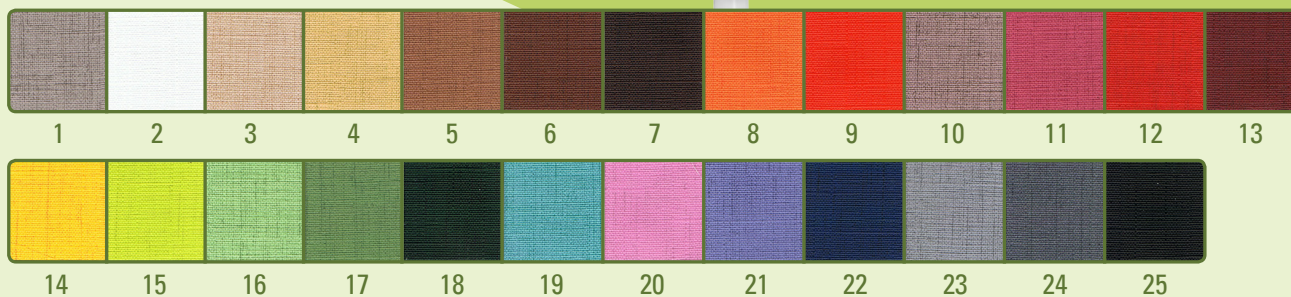

## SOMMIER FUTUR SRLF ① OU AR ②

### CARACTÉRISTIQUES

#### ① Sommier SRLF Futur Réf. SRLF

- Structure en pin massif 22 x 110.
- Deux barres centrales de renfort de 58 x 53.
- 20 lattes de 53 x 8 mm en 100% hêtre multiplis.

#### ② Sommier AR Futur Réf. ARF

- Sommier structure renforcée, double traverse de renfort.
- Cadre métallique (40 x 27 mm) inséré dans une caisse en bois.
- 2 x 14 lattes larges de 88 x 8 mm en hêtre multiplis.

Garantie 5 ans pour le SRLF et 10 ans pour l'ARF.

### HABILLAGE

- Pourtour recouvert d'un coutil **LAVABLE NON FEU M2** 89% PVC + 11% coton sans solvant.
- Dessus en coutil **AÉROFLEX 3D** piqué sur 200 g de ouate.

### OPTIONS

- Adaptation possible de pieds n° 8 à 14.
- Possibilité d'adapter des glissières pour tête de lit.
- Longueur 2 m sur demande.

### HAUTEUR

- 14 cm

## TÊTE DE LIT FUTUR LISSE ③ OU CAPITONNÉE ④

### CARACTÉRISTIQUES

- Structure en aggloméré + mousse
- Système de fixation murale de série
- Plaque de bois sous tissu à l'avant pour adaptation de glissières. Les glissières sont vendues en option.

### HABILLAGES

- ③ Lisse : Coutil **LAVABLE tendu non feu M2**
- ④ Capitonnée : Coutil **LAVABLE piqué en carré non feu M2**.
- Face arrière en toile intissée blanche.
- 25 coloris au choix.

### DIMENSIONS

- Hauteur de 110 cm du 120 au 200 et de 100 cm pour les 80 et 90.
- Épaisseur 6 cm.
- Réalisable en dimensions et hauteurs spéciales.



fabrication française



dimensions spéciales



anti-feu



lavable

③ Tête de lit lisse -  
Ref TLSL

# SAHARA



① Sommier SRLS ou SRPS

7 COLORIS DISPONIBLES



## SOMMIER SAHARA SRLS ① OU SRPS ②

### CARACTÉRISTIQUES

#### ① Sommier SRL Sahara Réf. SRLS

- Structure en pin massif 22 x 110.
- Deux barres centrales de renfort de 58 x 53.
- 20 lattes de 53 x 8 mm en 100% hêtre multiplis.

#### ② Sommier SRP Sahara Réf. SRPS

- Structure en pin massif 22 x 110.
- Deux barres centrales de renfort section 58 x 53.
- 2 x 13 lattes de 100 mm en bois massif

### HABILLAGE

- Pourtour recouvert d'un couil LAVABLE 84% PVC et 16% Polyester
- Dessus en couil AÉROFLEX 3D piqué sur 200 g de ouate.

### OPTIONS

- Adaptation possible de pieds n° 8 à 17
- Possibilité d'adapter des glissières pour tête de lit.
- Longueur 2 m sur demande.

### HAUTEUR

- 15 cm

## TÊTE DE LIT SAHARA LISSE ③

### CARACTÉRISTIQUES

- Structure en aggloméré + mousse
- Système de fixation murale de série
- Plaque de bois sous tissu à l'avant pour adaptation de glissières. Les glissières sont vendues en option.

### HABILLAGE

- Lisse : Couil LAVABLE tendu.
- Face arrière en toile tissée blanche.
- 7 coloris au choix.

### DIMENSIONS

- Hauteur de 110 cm du 120 au 200 et de 100 cm pour les 80 et 90.
- Épaisseur 6 cm.
- Réalisable en dimensions et hauteurs spéciales.



fabrication française



dimensions spéciales



lavable



# AEROSTAR



Tête de lit

Matelas Aerostar

Sommier  
Aerostar



## SOMMIER AEROSTAR

### **CARACTÉRISTIQUES**

- Plateau aéroflex 3D
- Sommier hauteur 19cm.
- 2 x 20 lattes de 53 x 8 mm en 100% hêtre multiplis.

### **HABILLAGE**

- Pourtour recouvert d'un coutil sisal coloris gris perle.

### **OPTIONS**

- Adaptation possible de pieds n° 8 à 14.
- Possibilité d'adapter des glissières pour tête de lit.

### **HAUTEUR**

- 19 cm

## TÊTE DE LIT AEROSTAR

### **CARACTÉRISTIQUES**

- Structure en aggloméré + mousse
- Système de fixation murale de série
- Plaque de bois sous tissu à l'avant pour adaptation de glissières.  
Les glissières sont vendues en option

### **HABILLAGE**

- Coutil sisal bicolore gris perle et gris anthracite

### **DIMENSIONS**

- Hauteur de 120cm
- Épaisseur 9 cm.

## MATELAS AEROSTAR

### **NOYEAU**

- Ame 18cm de mousse Haute résilience
- 5cm de mousse à mémoire densité 55kg

### **CARACTÉRISTIQUES**

- Face de couchage anallergique piquée sur fibres 225gr
- Coutil sisal
- Bandes aération latérales aéroflex 3D

### **HABILLAGE**

- Habillage coutil sisal gris perle

### **EPAISSEUR**

- 23 cm



fabrication européenne

# TRENDY DKOKIT

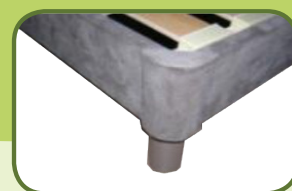

## CARACTÉRISTIQUES

- Sommier fixe livré en kit.
- Recouvert de tissu microfibre disponible en 3 coloris
- Barre centrale clipsable
- Masse d'angle métallique

## LATTES

- Lattes bouleau verni 27 lattes en dimension 90 et 2x27 lattes en 140 et 160 avec embout PE tri-lattes

## HABILLAGE

- Teinte: noir, taupe ou ivoire.

## ACCESSOIRES

- Jeu de 4 pieds cylindriques hauteur 15cm assortis à la finition **Inclus.**



**MONTAGE SIMPLE ET RAPIDE EN 20 MINUTES**

GARANTIE  
**10**  
ANS



Réf: GCR

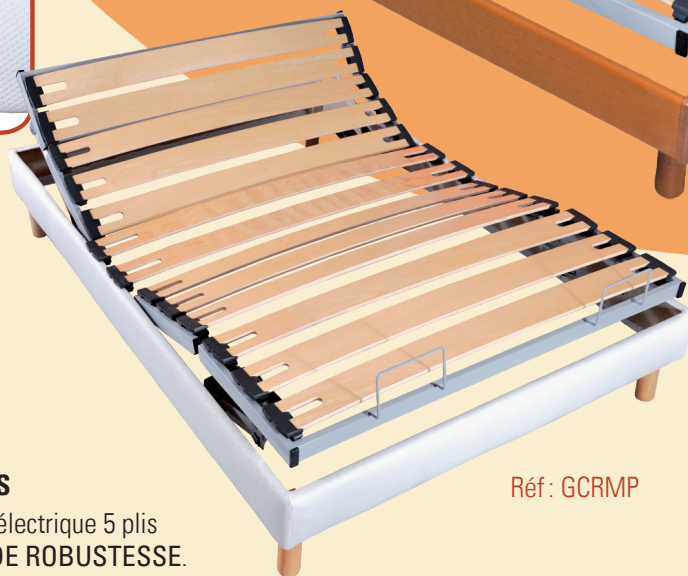

Réf: GCRMP



fabrication française



dimensions spéciales

## CARACTÉRISTIQUES

- Sommier relaxation électrique 5 plis d'une **TRÈS GRANDE ROBUSTESSE**.
- Structure métal renforcée en tube roulé soudé 50 mm x 20 mm épaisseur métal 1,5 mm, ne plie pas même si l'on s'assoie sur les pieds en position relevée.
- Embouts fixés sur le côté permettant d'éviter un tassement de la rotule SBS double débordante, fixation de cette dernière par 2 tenons de 10 mm de diamètre.
- Motorisation Haut de Gamme comprenant 2 moteurs séparés par couchage pouvant soulever de très forts poids (120 kg / 10 cm<sup>2</sup>). La batterie de remise à zéro en cas de coupure de courant est positionnée au niveau du transformateur, ce qui permet de la changer beaucoup plus facilement. (batterie garantie 2 ans).
- Hauteur cadre métal + rotule = 8 cm.
- L'axe d'articulation de la tête est situé à 52 cm du haut du sommier, celui des pieds est situé à 62 cm du bas du sommier.

## LATTES

- En mono : 13 lattes de 100 mm en hêtre multiplis de 1° choix.
- En duo : 2 x 28 lattes de 38 x 8 mm en hêtre multiplis de 1° choix.

## OPTIONS

- Habillage en médium hauteur 14 cm décor bois sur pieds. Ne peut pas être inséré dans un lit.
- Coloris en stock : merisier ou wengué. Coloris sur commande : hêtre, frêne blanc, gris/alu.
- Habillage parementé (tissu) hauteur 16 cm pouvant être encastré dans un lit articulation et moteur ne gênant pas.
- Pieds adaptables sur le cadre métal à nous préciser si vultus.
- Moteur Hettich® : 24 V, iP20, puissance absorbée 70VA.
- Réalisable en dimension spéciale et demi-corbeille.



Extra-plat

## CARACTÉRISTIQUES

- Sommier relaxation électrique extra-plat de seulement 10 cm de haut.
- Cadre porteur en acier, rotules débordantes en élastomère montées sur 2 tenons.
- Moteur basse tension + descente mécanique en cas de coupure de courant.
- Télécommande filaire.

## LATTES

- 28 lattes dont 6 lattes lombaires renforcées avec variateur de fermeté de 38 x 8 mm en hêtre multiplis (teinte alu).
- Dureté ajustable individuellement au niveau de la zone lombaire.

## LES PLUS

- Motorisation extra-platé déclipable, système permettant d'intégrer ce sommier dans tout type de lit.
- Déplacement synchrone des zones cervicales, dorsales et lombaires.
- Moteur garanti 2 ans.
- Articulations en 5 plis.

## OPTIONS

- Adaptation de pieds possible.



fabrication française

# CONFORELAX



Conforelax +  
Matelas Prestige



Finiton bois teinte Wengué

## CARACTÉRISTIQUES

- Sommier relaxation électrique.
- Caisse en bois massif section 120 x 22 mm. 5 plis.
- Cadre mobile en multiplis de hêtre de section 50 x 20 mm laqué ivoire.
- Rotules en élastomère montées sur tenons.
- Moteur basse tension  
+ relais à piles en cas de coupure de courant.

## LATTES

- 2 x 26 lattes de 38 x 8 mm en multiplis structurées avec revêtement anti-dérapant ivoire.
- 6 doubles lattes avec curseurs de fermeté réglables.

## HABILLAGE

- Côté recouvert de coutil écru.
- Possibilité d'être inséré dans un lit.
- 4 arrêts matelas latéraux + 2 arrêts de matelas pids.

## OPTIONS

- Adaptation pieds n° 8 à 14 tige filetée Ø 8 mm.
- Existe en finition bois teinte wengué.

## MATELAS PRESTIGE

### NOYAU

- Matelas adapté pour sommier électrique.
- Âme latex 80 kg/m<sup>3</sup>. Zone lombaires renforcée.

### FINITIONS

- Coutil jacquard stretch écru,
- Coton et polyester anti-acarien.
- Face hiver laine. 2 faces plateaux piquées sur mousse de confort 2 x 8 mm et galonnées.

### HAUTEUR

- 16 cm.



fabrication française

# APOLLON 75

Crémaillère



fabrication française

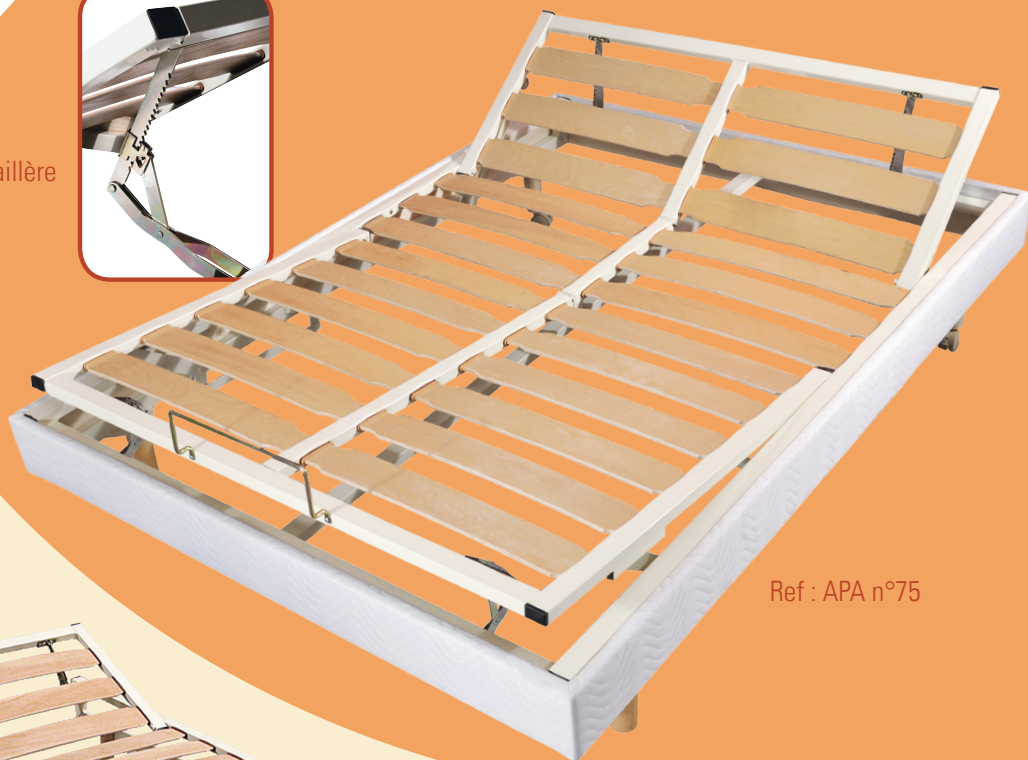

Ref : APA n°75



Ref : Apollon n°75



## CARACTÉRISTIQUES

- Sommier relaxation manuelle.
- Réglage indépendant de la tête et du pied par crémaillère.
- Cadre métallique de 40 x 27 mm.
- Relevage en 3 plis.

### Référence APA 75 :

- Cadre inséré dans une caisse bois 140 x 22 mm.
- Côtés recouverts de coutil damassé écru, piqué sur mousse de 5 mm.

## LATTES

- 2 x 12 lattes larges de 88 x 8 mm en hêtre multi-plis, emboîtées dans la structure tubulaire.

## OPTIONS

- Possibilité d'adapter des glissières pour tête de lit.
- Réalisable en dimensions spéciales.
- Hauteur spéciale possible à partir de 6 cm et plus.
- Adaptation possible de pieds n° 4 et 5 pour réf 70-75 et de 8 à 14 pour réf APA75.
- En structure métallique Réf 70 choix entre tête ou pieds relevables.
- Châssis tubulaire 40 x 27 mm épaisseur du tube 1,5 mm.
- Réalisable en Réf APA75, N°70, N°75 ou N°85.



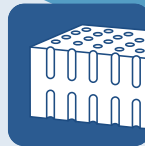
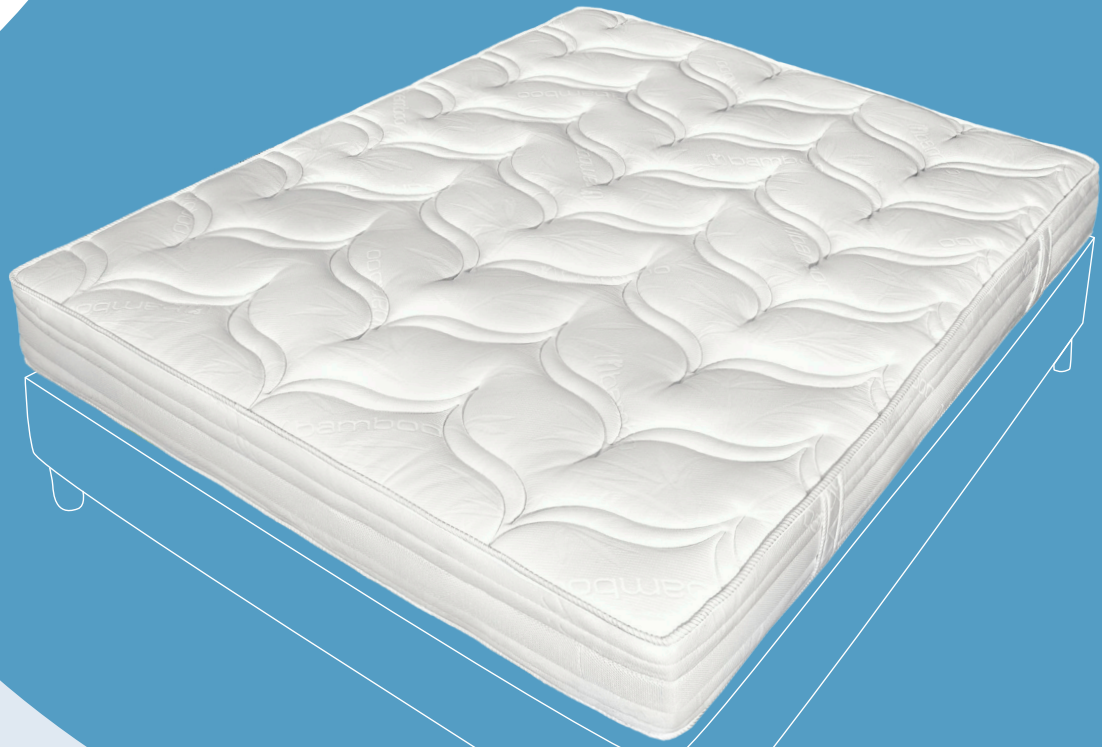

latex naturel



réversible



dimensions spéciales



coutil stretch bambou



anti-allergique

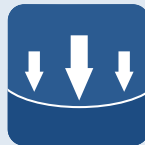

accueil moelleux



poignées



fabrication française



aération parfaite

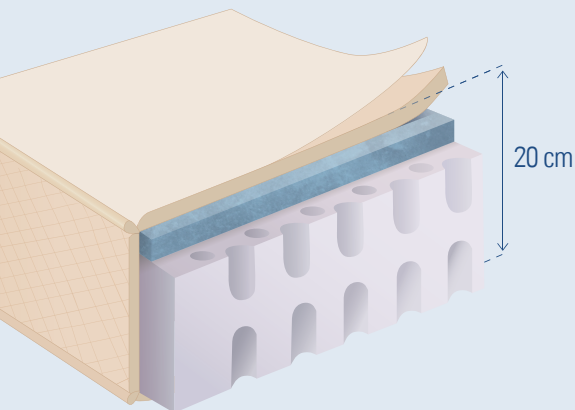

## NOYAU

- Âme 14,5 cm 100% latex NATUREL perforé densité 85 kg/m<sup>3</sup>.
- 5 zones de confort différenciées.
- Zone lombaire renforcée.
- Zone d'épaule assouplie.

## FINITIONS

- Coutil stretch blanc bambou (Bambou : 24 %, polyester : 51 %, viscose : 25%).
- 2 faces de couchage piquées sur 250 g/m<sup>2</sup> ouate.
- Poignées + bande d'aération latérale.

## ÉPAISSEUR

- 20 cm.

## SOUTIEN

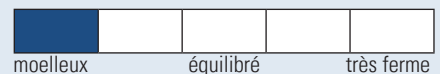

## ACCUEIL



## 5 ZONES DE CONFORT

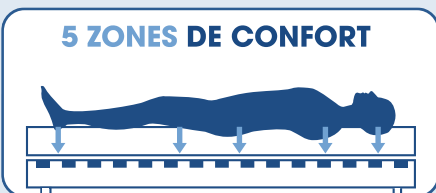

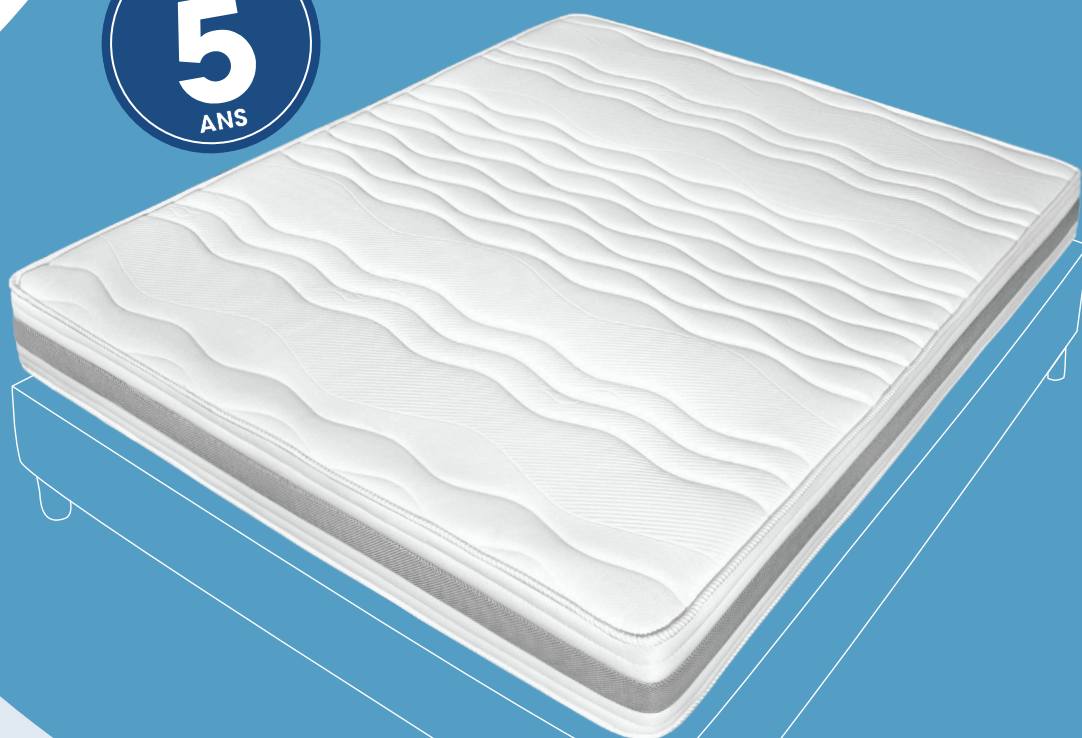
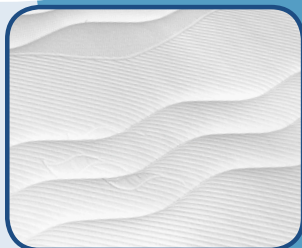

## 5 ZONES DE CONFORT

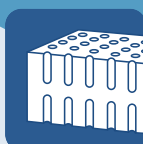

latex



réversible

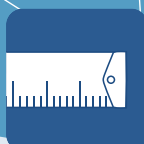

dimensions spéciales



anti-acariens



anti-allergique



aération parfaite



coutil stretch



accueil moelleux



poignées



fabrication française

## NOYAU

- Âme 15 cm 100 % latex perforé densité 75 kg/m<sup>3</sup> en 5 zones de confort.

## FINITIONS

- Coutil blanc traité Sanitized™ (100 % polyester).
- 2 faces de couchage piquées sur 350 g/m<sup>2</sup> de fibres hypoallergéniques.
- Bandes d'aération tridimensionnelles
- Poignées.

## ÉPAISSEUR

- 20 cm.

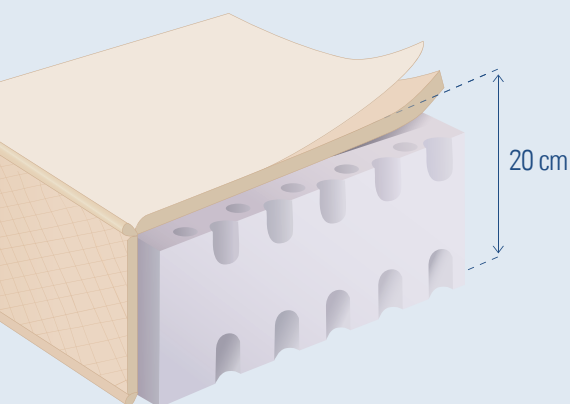

## SOUTIEN



moelleux

équilibré

très ferme

## ACCUEIL



enveloppant

progressif

tonique

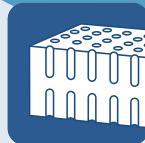
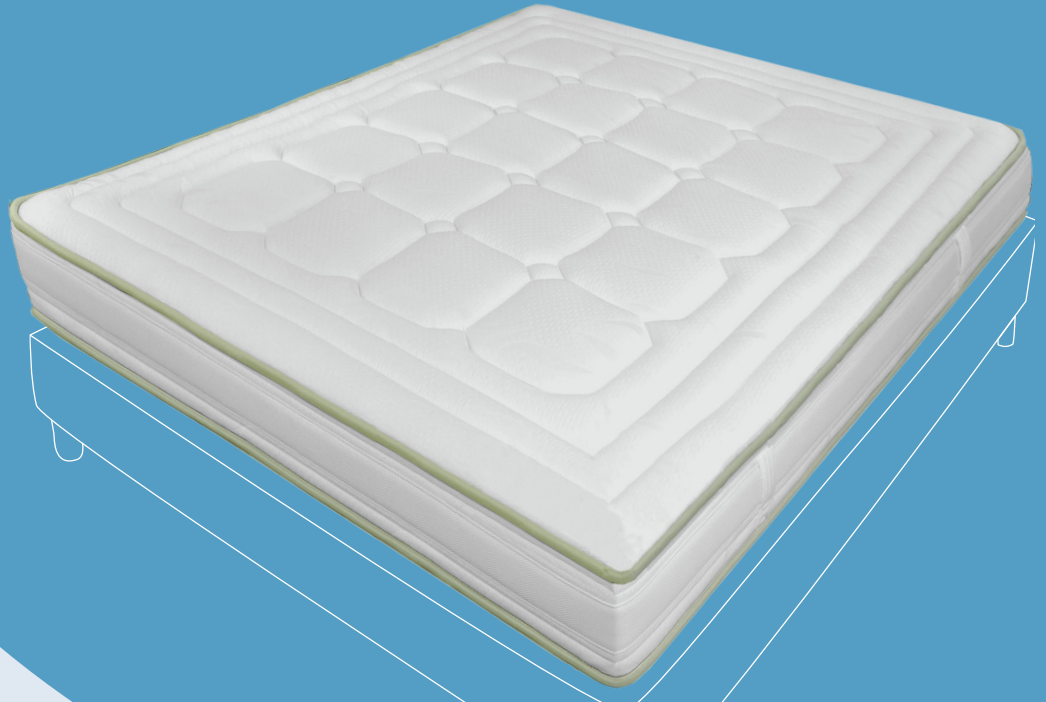

latex



polyuréthane



réversible



dimensions spéciales



soutien ferme



poignées



aérateurs



fabrication européenne



aération parfaite

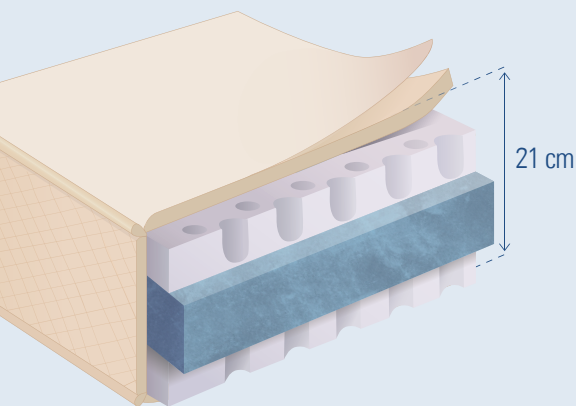

## NOYAU

- Âme 2 faces de 5 cm de latex densité 75 kg/m<sup>3</sup>.
- Zone centrale renforcée HR 30 kg/m<sup>3</sup>.

## FINITIONS

- Face hiver mixte laine et polyester.
- Face été mixte coton et polyester.
- Coutil stretch Sanitized™, 60 % coton, 40 % polyester.
- Bande d'aération tridimensionnelle.
- Poignées + aérateurs.

## ÉPAISSEUR

- 21 cm.

## SOUTIEN

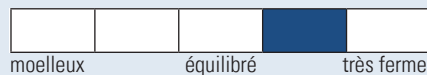

## ACCUEIL



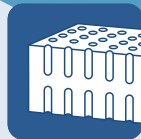
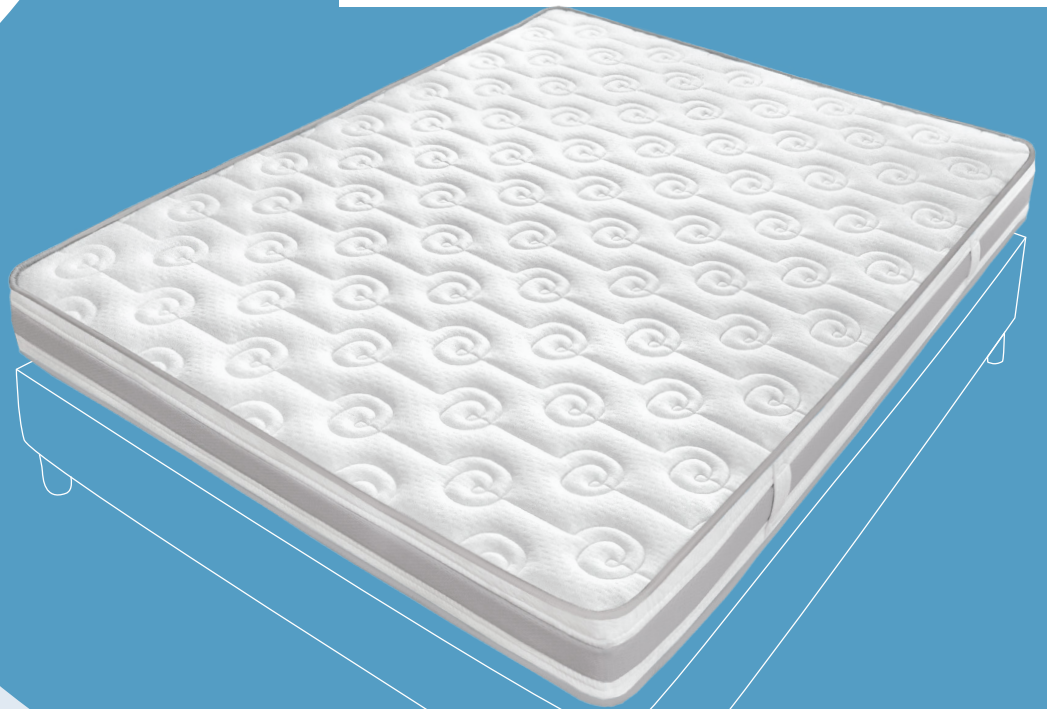

latex



haute résilience



réversible

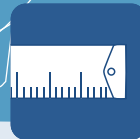

dimensions spéciales



anti-acariens



aération parfaite



coutil stretch



poignées



fabrication européenne

## NOYAU

- Âme 2 cm latex 65 kg/m<sup>3</sup> + 13 cm de mousse Haute Résilience 30 kg/m<sup>3</sup>.

## FINITIONS

- 2 faces de couchage allergiques piquées sur ouate 250 g/m<sup>2</sup>.
- Coutil stretch 100% polyester.
- Bandes d'aération latérales tridimensionnelles.
- Poignées

## ÉPAISSEUR

- 19 cm.

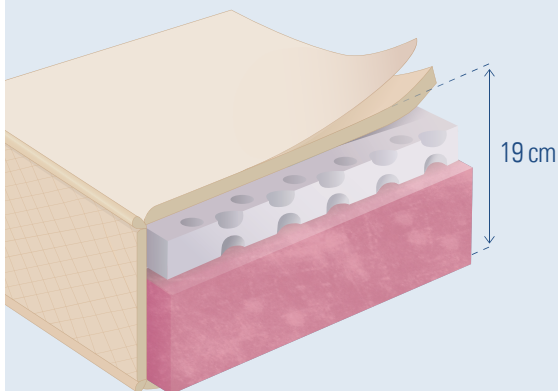

## SOUTIEN

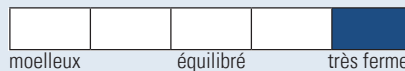

## ACCUEIL



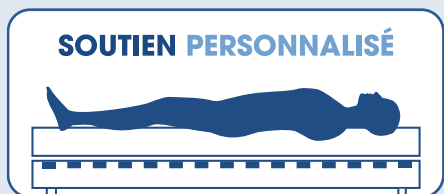
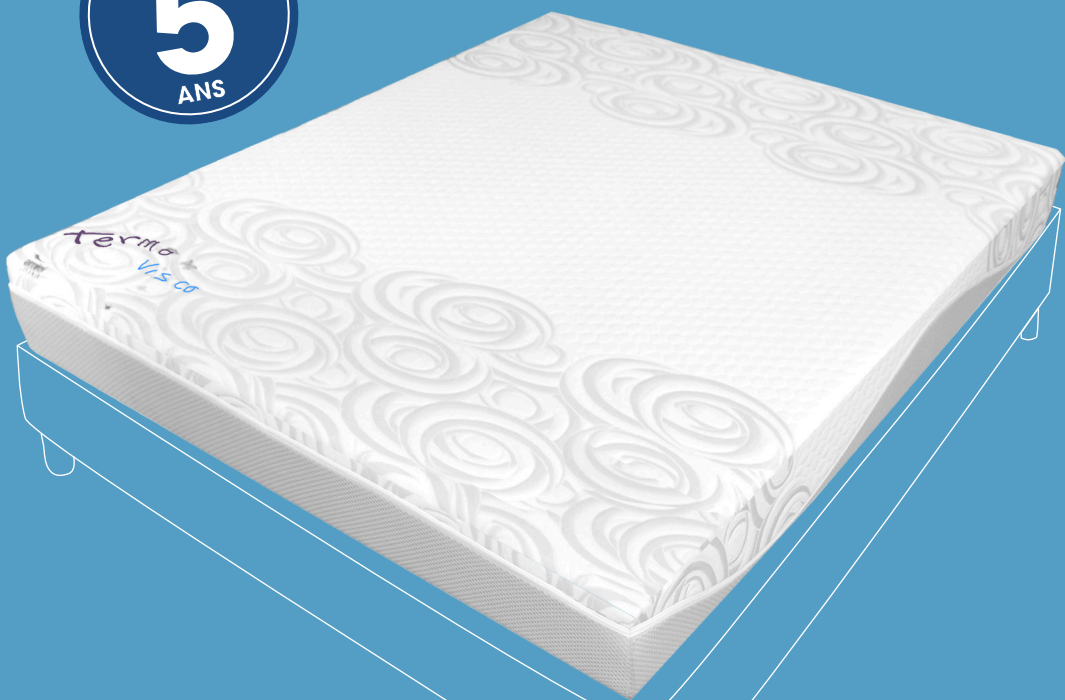

mousse viscoélastique



haute résilience



dimensions spéciales



aération parfaite



spécial articulés



s'adapte à la morphologie



réagit à la température du corps



accueil moelleux



poignées



fabrication européenne

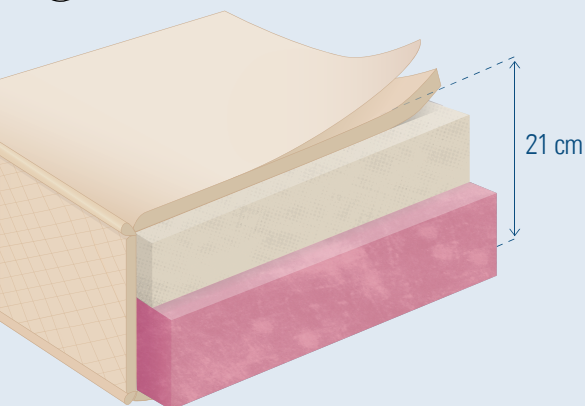

## NOYAU

- Âme 7 cm de mousse viscoélastique **thermosensible** à mémoire de forme + 13 cm de mousse haute résilience 50 kg/m<sup>3</sup>. Grâce à la chaleur corporelle dégagée, la mousse viscoélastique va mouler le corps en s'adaptant à la morphologie de chacun. Les muscles et la circulation sanguine n'ont plus de points de compression. L'ossature est bien droite.

## FINITIONS

- Coutil ultra frais **effet double peau stretch** tendu 16% de viscose + 84% polyester thermorégulateur.
- Fibres anti-acariens et antistatique.
- **Aération totale** : latérale et au niveau de la base grâce à son coutil tridimensionnel.
- Déhoussable (fermeture sur 3 côtés). Lavable à 30°.

## ÉPAISSEUR

- 21 cm

## OPTIONS

- Convient parfaitement pour sommier électrique 5 plis en prenant l'option DUO (sans fermeture éclair).

### SOUTIEN

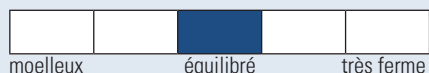

### ACCUEIL



GARANTIE  
**5**  
ANS

# MÉMOIRE

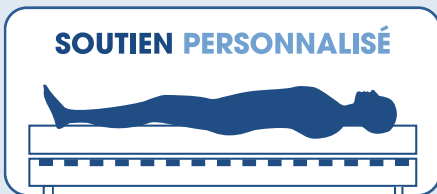
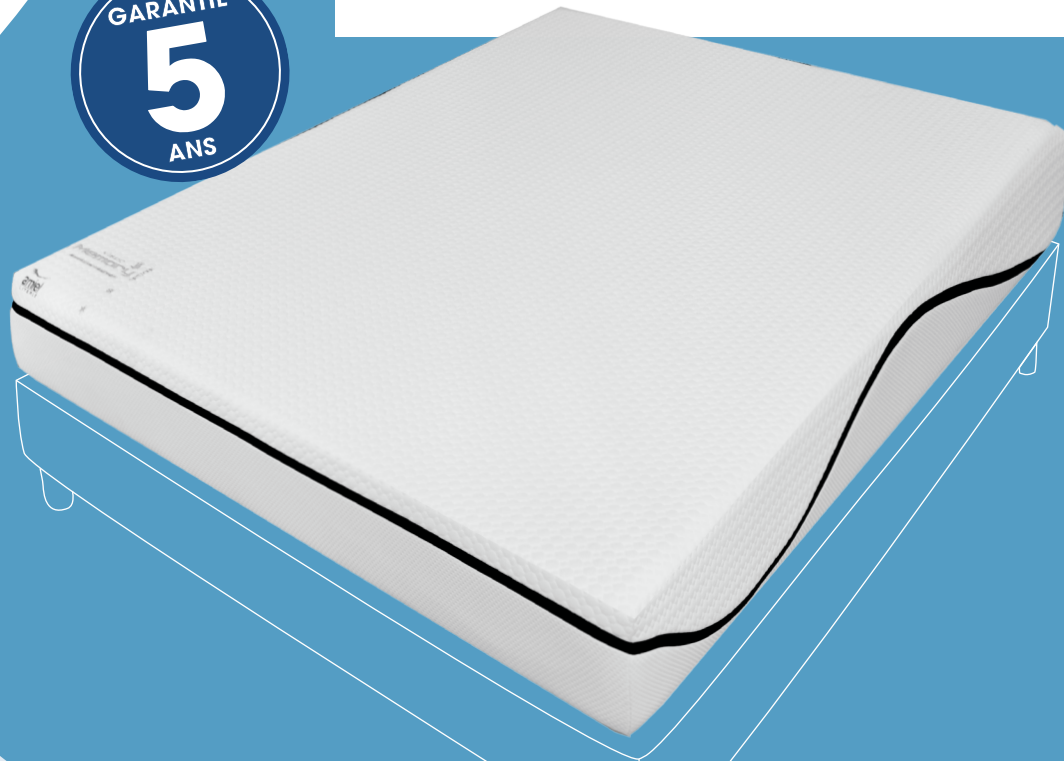

mousse viscoélastique



haute résilience



dimensions spéciales



aération parfaite



spécial articulés



s'adapte à la morphologie



réagit à la température du corps



déhoussable



anti-acariens



fabrication européenne

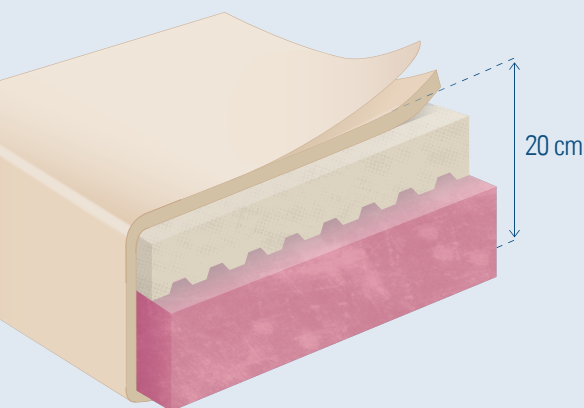

## NOYAU

- Âme 6 cm de mousse viscoélastique 55 kg/m<sup>3</sup> thermosensible à mémoire de forme avec canaux d'aération + 14 cm de mousse Haute Résilience 30 kg/m<sup>3</sup>. Grâce à la chaleur corporelle dégagée, la mousse viscoélastique va mouler le corps en s'adaptant à la morphologie de chacun. Les muscles et la circulation sanguine n'ont plus de points de compression. L'ossature est bien droite.

## FINITIONS

- Coutil ultra frais micro perforé stretch tendu 16% de viscose + 84% polyester. Fibres anti-acariens.
- **Aération totale** : aération latérale et au niveau de la base grâce à son coutil tridimensionnel Aéroflex 3D.
- Déhoussable (fermeture sur 3 côtés). Lavable à 30°.

## ÉPAISSEUR

- 20 cm

## OPTIONS

- Convient parfaitement pour sommier électrique 5 plis en prenant l'option DUO (sans fermeture éclair).

## SOUTIEN

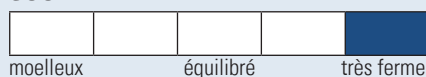

## ACCUEIL





mousse viscoélastique



haute résilience



aération parfaite



réversible



coutil stretch



s'adapte à la morphologie

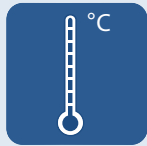

réagit à la température du corps



soutien ferme



fabrication européenne

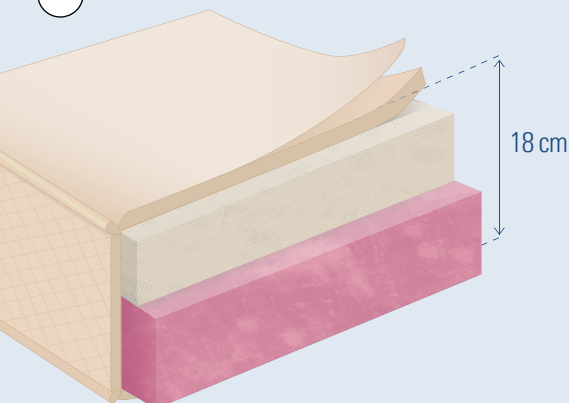

## NOYAU

- Âme 4 cm de mousse viscoélastique thermosensible 55 kg/m<sup>3</sup> à mémoire de forme + 12 cm de mousse haute résilience 30 kg/m<sup>3</sup>. Grâce à la chaleur corporelle dégagée, la mousse viscoélastique va mouler le corps en s'adaptant à la morphologie de chacun. Les muscles et la circulation sanguine n'ont plus de points de compression. L'ossature est bien droite.

## FINITIONS

- Coutil stretch 3D fibres 450gr piquées sur mousse haute résilience 20 kg/m<sup>3</sup>
- Fibres anti-acariens et antistatique.
- **Aération totale** : latérale
- Deux faces de couchages
- Livré emballé roulé sous vide pour un transport plus facile
- Pas de dimensions spéciales - Disponible en 90,140 et 160

## ÉPAISSEUR

- 18 cm

### SOUTIEN

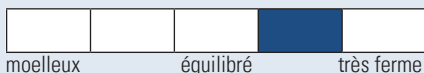

### ACCUEIL



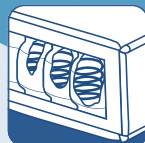
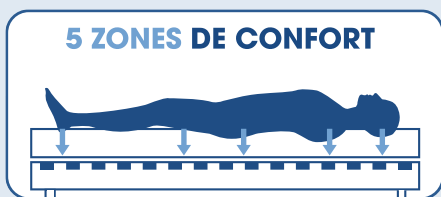

ressorts ensachés



mousse viscoélastique



dimensions spéciales



anti-acariens



coutil stretch



s'adapte à la morphologie

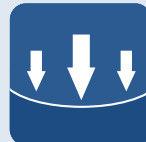

accueil moelleux



aération parfaite



poignées



fabrication européenne

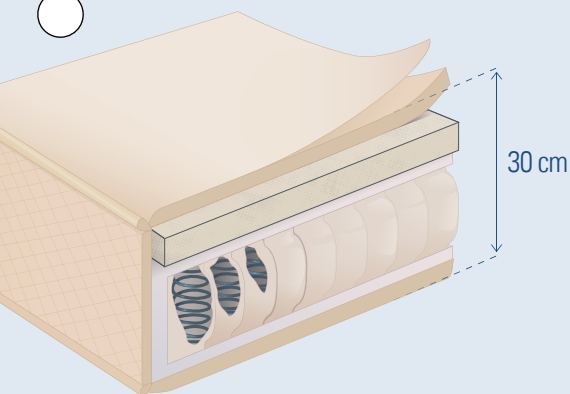

## SOUTIEN

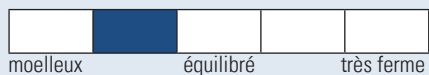

## ACCUEIL



## NOYAU

- Âme 900 ressorts ensachés en 5 zones de confort.
- 4 cm de mousse à mémoire de forme.
- Carénage renforcé.
- Grand confort, indépendance de couchage et soutien ergonomique

## FINITIONS

- 2 faces de couchage anallergiques été hiver
- Plateaux piqués sur 400 g/m<sup>2</sup>.
- Coutil stretch viscose naturel.
- 8 aérateurs
- 6 poignées de luxe

## ÉPAISSEUR

- 30 cm.



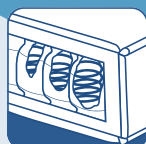
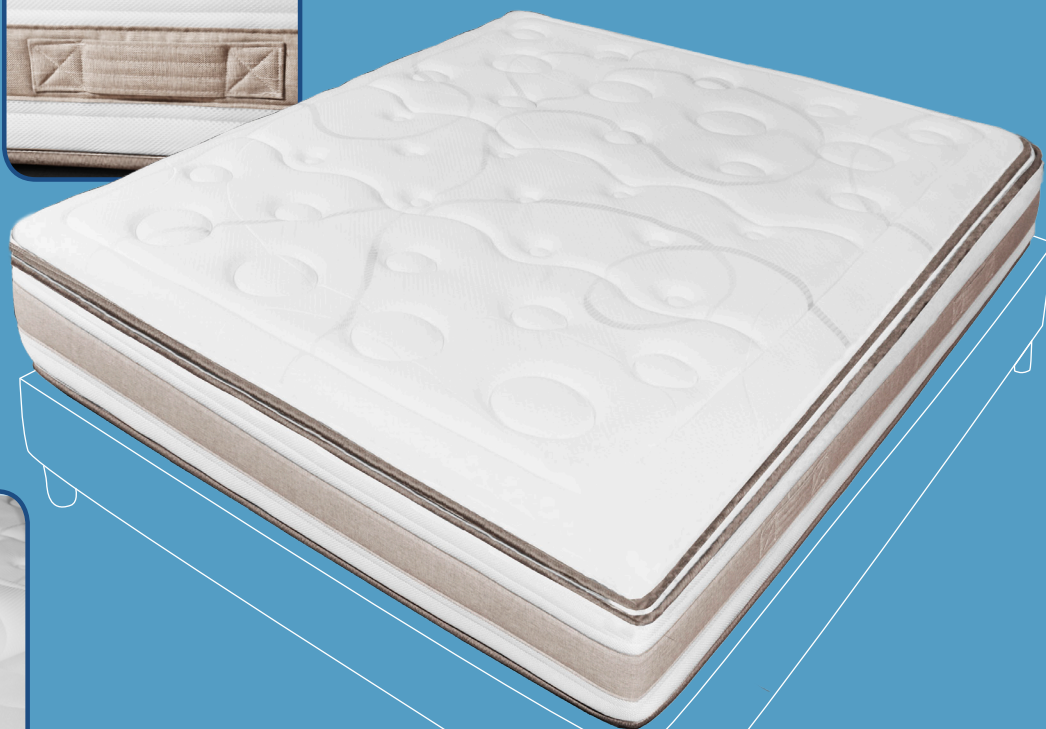

ressorts ensachés



mousse viscoélastique



dimensions spéciales



sur-matelas amovible



aération parfaite



anti-acariens



s'adapte à la morphologie



réagit à la température du corps



poignées



fabrication européenne

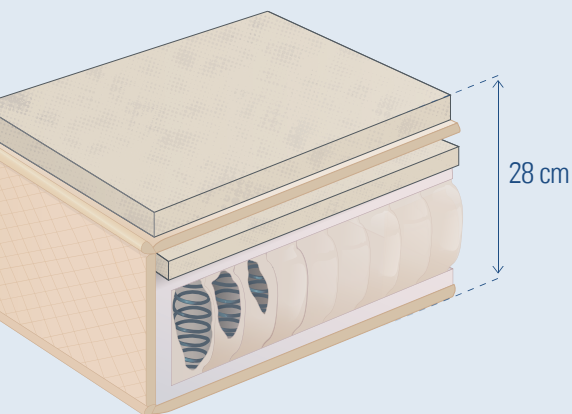

## NOYAU

- Âme 744 ressorts ensachés en 7 zones de confort + mousse à mémoire de forme. Grande indépendance de couchage et très grand confort.
- Face hiver munie d'un sur-matelas amovible de 4,5 cm en mousse à mémoire de forme hypersoft.

## FINITIONS

- 2 faces de couchage anallergiques + face Aéroflex 3D (sous le sur-matelas)
- Plateaux piqués sur 200 g/m<sup>2</sup> de ouate anti-acariens.
- Coutil stretch anti-acariens
- Bandes d'aération latérales.
- Poignées.

## ÉPAISSEUR

- 28 cm.

## SOUTIEN



## ACCUEIL



## 7 ZONES DE CONFORT



# MÉMOCLEAN

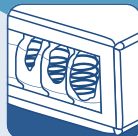

ressorts ensachés



mousse viscoélastique



dimensions spéciales



anti-acariens



aération parfaite



anti-allergique



s'adapte à la morphologie



soutien ferme



poignées



fabrication européenne

## IDÉAL POUR PERSONNES ALLERGIQUES AUX ACARIENS

### NOYAU

- Âme 744 ressorts ensachés + mousse à mémoire de forme en 7 zones de confort. Grande indépendance de couchage + très grand confort.

### FINITIONS

- 2 faces de couchage anallergiques.
- Plateaux piqués sur 200 g/m<sup>2</sup> de ouate anti-acariens.
- Coutil ultra frais effet double peau.
- Bandes d'aération latérales.
- Poignées.

### ÉPAISSEUR

- 21 cm.

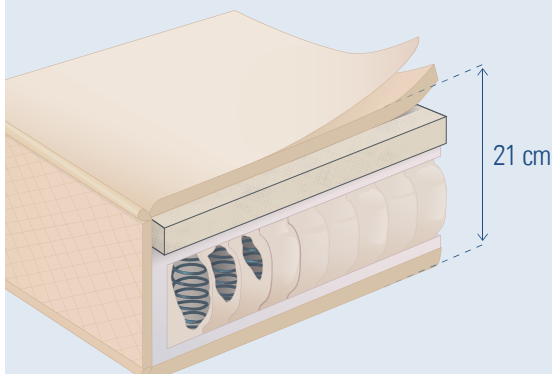

### 7 ZONES DE CONFORT

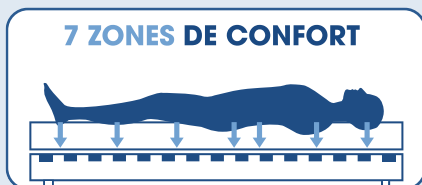

### SOUTIEN

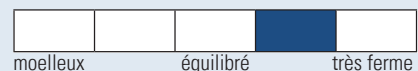

### ACCUEIL



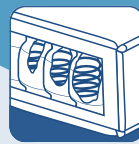
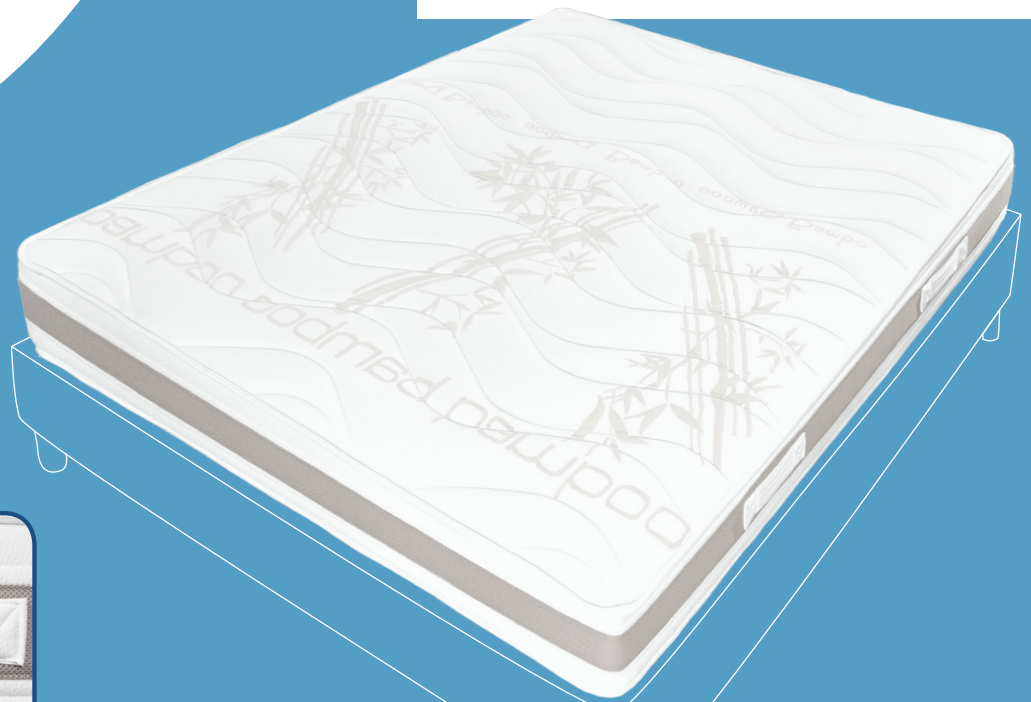

ressorts ensachés



haute résilience



dimensions spéciales



aération parfaite



coutil stretch bambou



anti-acariens

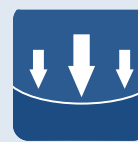

accueil moelleux



soutien ferme



poignées



fabrication européenne

## NOYAU

- Âme 540 ressorts ensachés en 5 zones de confort.
- Mousse HD et feutre de renfort sur chaque face

## FINITIONS

- 2 faces de couchage anallergiques piquées sur ouate 225 g/m<sup>2</sup>.
- Coutil stretch Bambou.
- Bande d'aération latérale.
- Fibres anti-acariens.
- Poignées horizontales

## ÉPAISSEUR

- 22 cm.

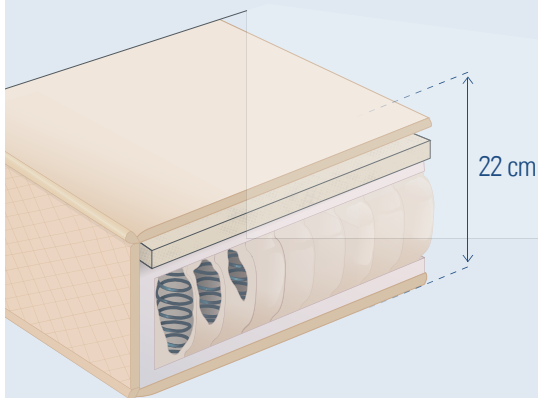

## SOUTIEN

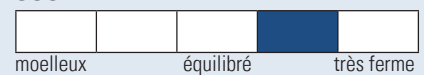

## ACCUEIL



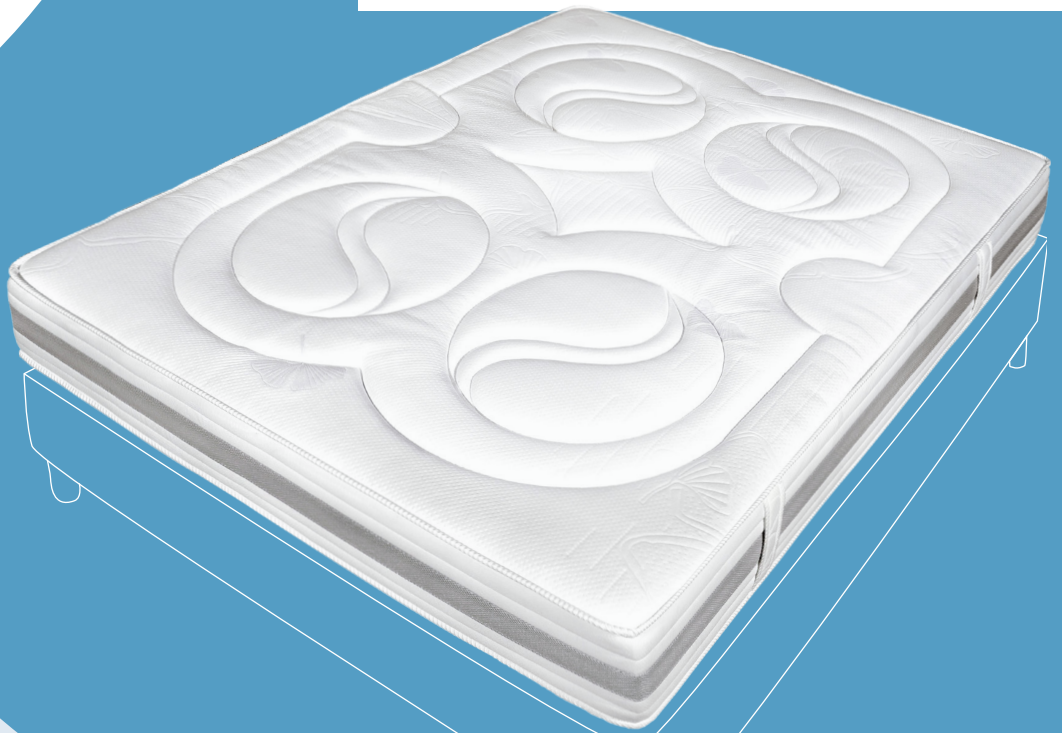

haute résilience



réversible



dimensions spéciales



coutil stretch



s'adapte à la morphologie



soutien ferme



accueil moelleux



aération parfaite



poignées



fabrication française

## NOYAU

- Mousse qui renvoie le nombre de kilo qu'elle recoit..
- Ame 18 cm 100% Très Haute résilience Lastilux densité 45 kg/m3..

## FINITIONS

- 2 faces de couchage **anallergiques** piquées sur ouate 300g/m<sup>2</sup> + mousse
- Coutil stretch 100% polyester.
- Bandes d'aération latérales + poignées.

## ÉPAISSEUR

- 24 cm.

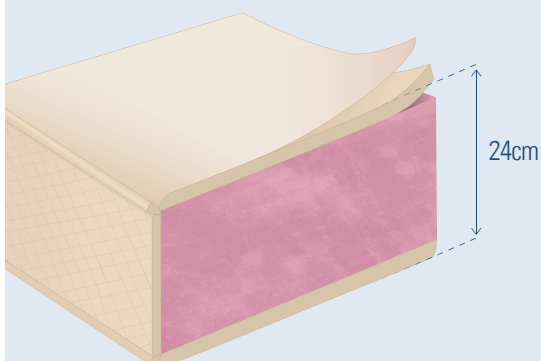

## SOUTIEN



moelleux

équilibré

très ferme

## ACCUEIL



enveloppant

progressif

tonique

# IMPÉRIAL

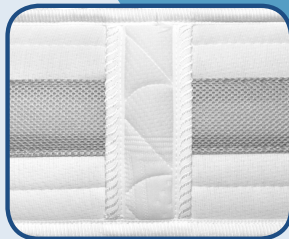
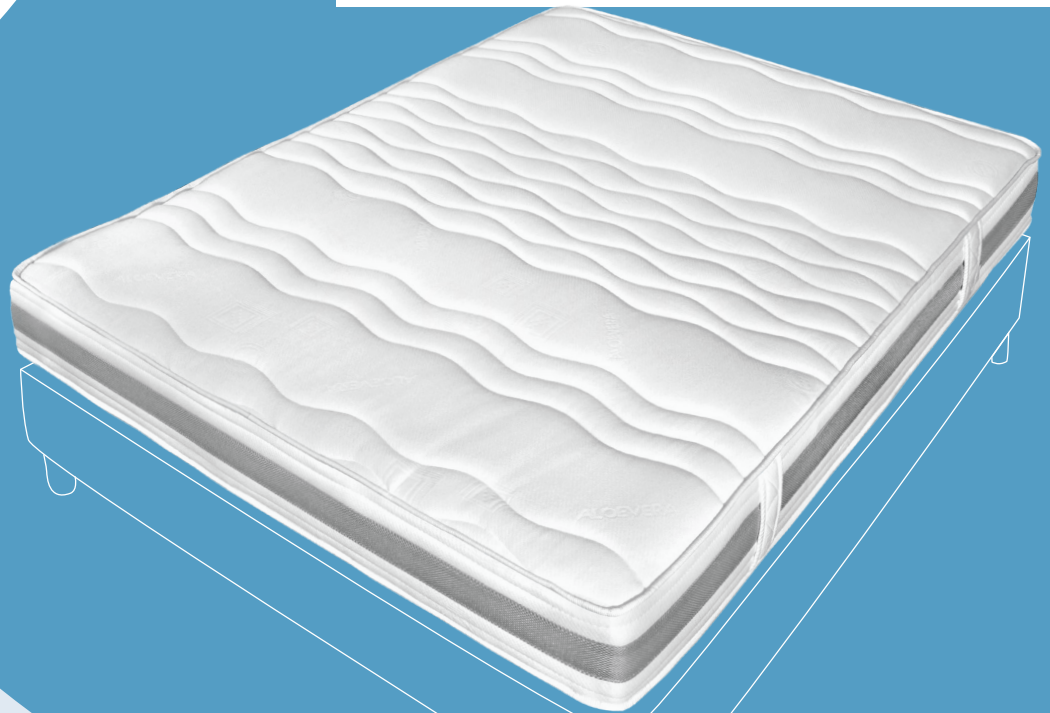

haute résilience



réversible



dimensions spéciales



soutien ferme



accueil moelleux



coutil stretch



aération parfaite



poignées



fabrication française

## NOYAU

- Âme 15 cm 100 % Très Haute Résilience Lastilux densité 55 kg/m<sup>3</sup>.

## FINITIONS

- 2 faces de couchage anallergiques piquées sur ouate 250 g/m<sup>2</sup>.
- Coutil stretch 100% polyester.
- Poignées et bandes d'aération latérales.

## ÉPAISSEUR

- 20 cm.

Couchage rappelant le confort du matelas de laine.

## SOUTIEN



## ACCUEIL

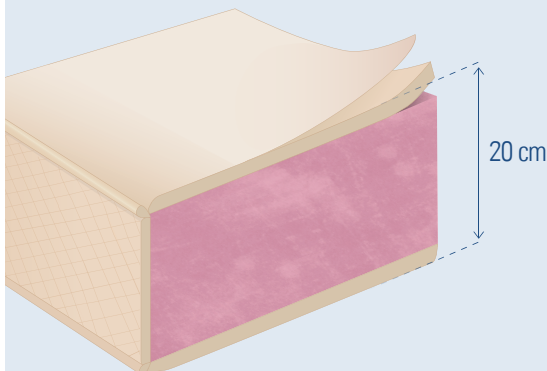

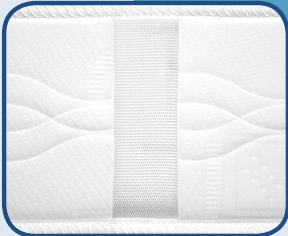

haute résilience



réversible



dimensions spéciales



aération parfaite



anti-acariens



sans cfc



soutien ferme



poignées

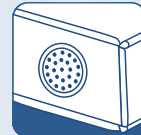

aérateurs



fabrication française

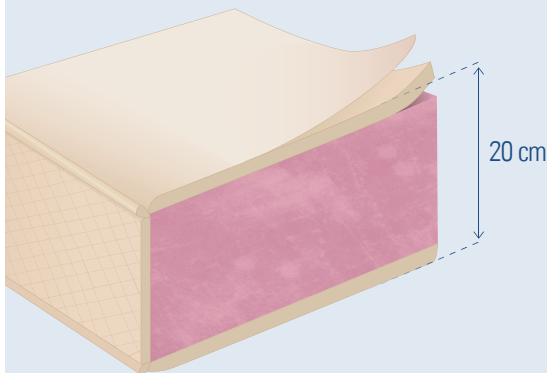

## NOYAU

- Âme 15 cm 100 % Haute Résilience densité 37 kg/m<sup>3</sup>.

## FINITIONS

- 2 faces de couchage anallergiques piquées sur ouate 250 g/m<sup>2</sup>.
- Coutil tricot 100% polyester traitement Aloe vera.
- Poignées et aérateurs.

## ÉPAISSEUR

- 20 cm.

## SOUTIEN

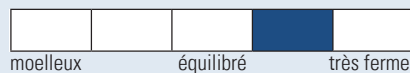

## ACCUEIL



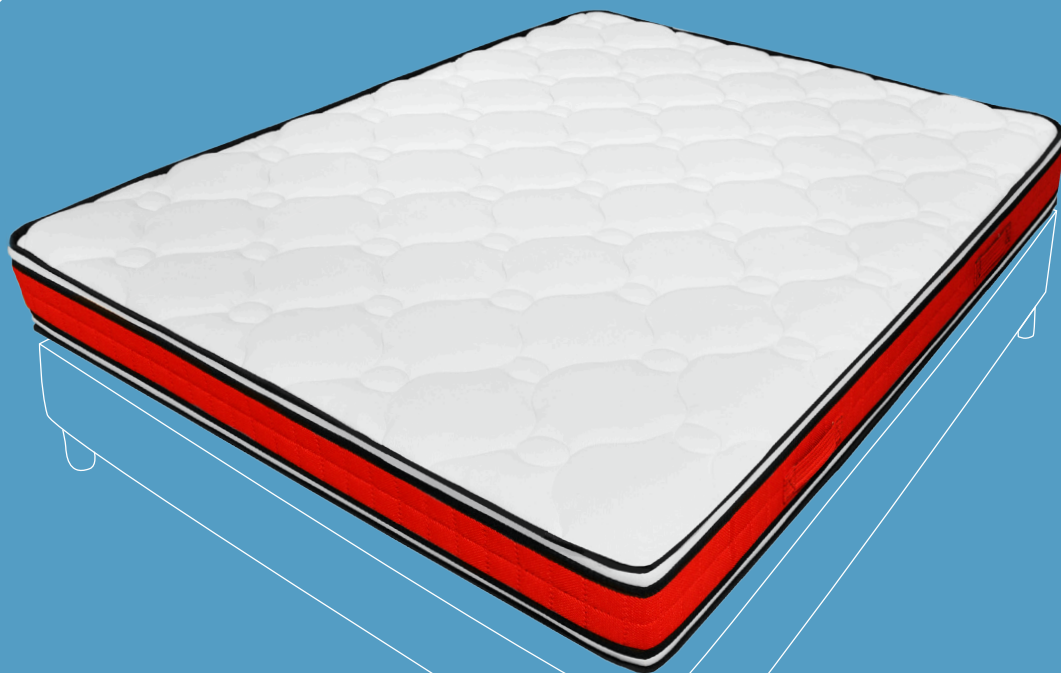

haute résilience



réversible



dimensions spéciales



anti-acariens



anti-allergique



coutil stretch

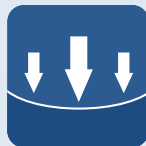

accueil moelleux



poignées



fabrication européenne



aération parfaite

## NOYAU

- Âme 100 % Haute Résilience 14 cm densité 35 kg/m<sup>3</sup>.

## FINITIONS

- 2 faces de couchage anallergiques piquées sur ouate 400 g/m<sup>2</sup>.
- Coutil double stretch blanc (33% coton - 33% polyester - 33 polypropylène).
- Bande d'aération tridimensionnelle.
- Fibres anti-acariens.
- Poignées.

## ÉPAISSEUR

- 18 cm.

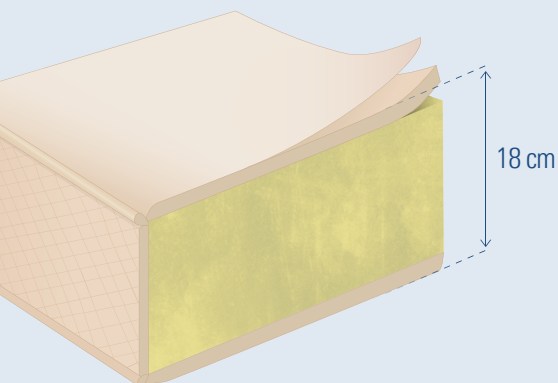

## SOUTIEN



## ACCUEIL



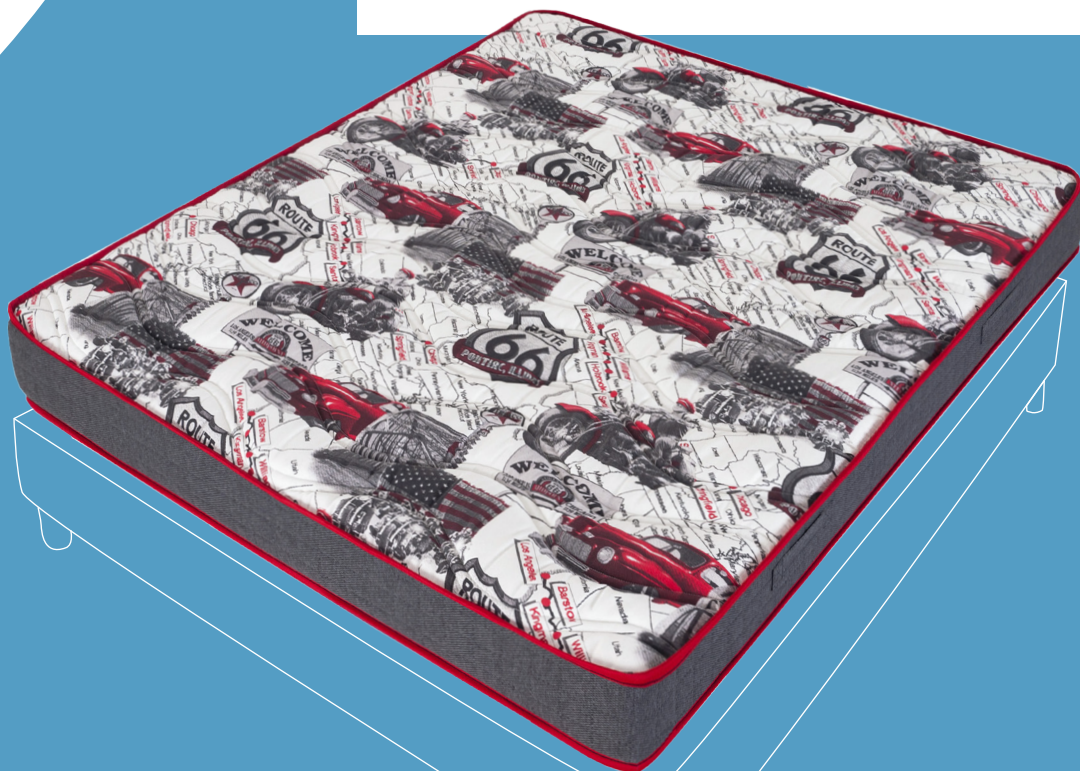

polyuréthane



réversible



dimensions spéciales



aération parfaite



anti-acariens



coutil stretch



soutien parfait



poignées



fabrication française

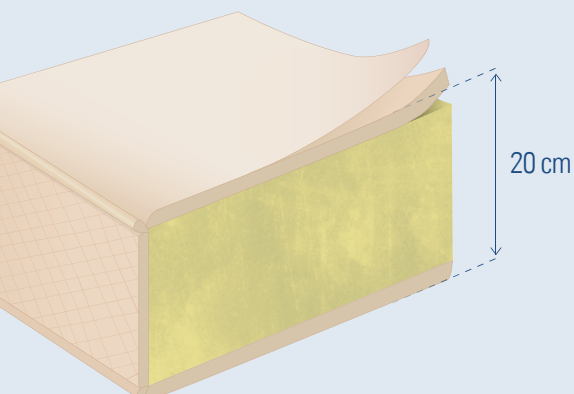

## NOYAU

- Âme 16 cm 100 % polyuréthane densité 30 kg/m<sup>3</sup>.

## FINITIONS

- 2 faces de couchage anallergiques piquées sur ouate 300 g/m<sup>2</sup>.
- Coutil stretch 50% polyester, 50% coton.
- Poignées et bande d'aération latérale.

## ÉPAISSEUR

- 20 cm.

## SOUTIEN



moelleux

équilibré

très ferme

## ACCUEIL



enveloppant

progressif

tonique



# ONDE - PERLE

## MATELAS NON-FEU

### NOYAU

- Âme 100% mousse haute résilience densité 35 kg/m<sup>3</sup>.
- Non-feu M4.

### FINITIONS

- Deux coutils différents sont possibles :
  - Onde : Coutil jacquard polyester non-feu M1 Anti-acariens Satinized™ - Lavable à 60°.
  - Perle : Coutil enduit de polyuréthane avec traitement Biopruf™, ce tissu est imperméable à l'eau et perméable à l'air. Lavable à 90° - Désinfection possible à l'eau savonneuse et à l'alcool dilué.

Ces 2 options sont déhoussables par fermetures à glissière sous lèvres sur une longueur et une largeur.

### ÉPAISSEUR

- 2 épaisseurs sont réalisables : 13 ou 15 cm.

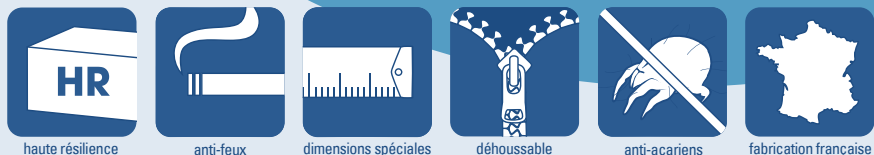
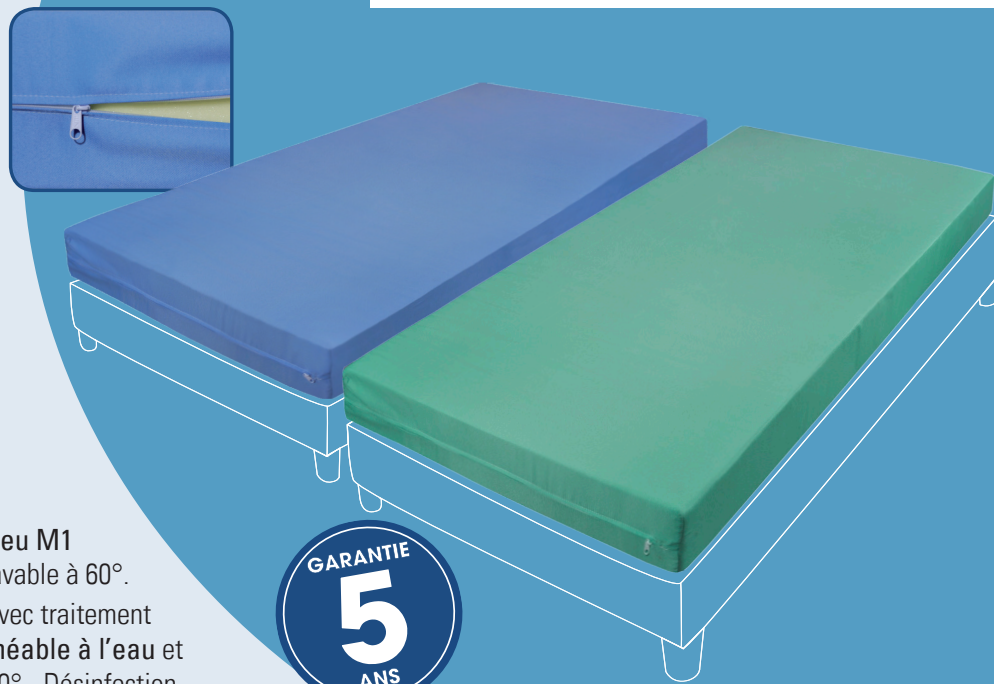

# ANÉMONE

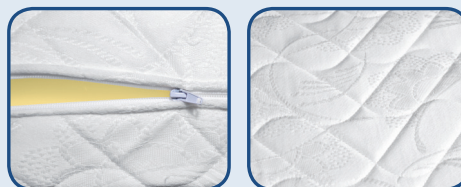

## MATELAS POUR LIT GIGOGNE

### NOYAU

- Âme 100% polyuréthane 12,5 cm densité 30 kg/m<sup>3</sup>.

### FINITIONS

- 2 faces de couchage anallergiques piquées sur mousse 5 mm.
- Coutil 100% polyester avec traitement Coolcare™ permettant l'évaporation de la transpiration.
- Fil anti-allergiques

### ÉPAISSEUR

- 13 cm.



### SOUTIEN

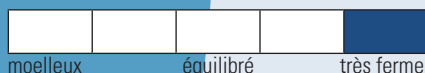

### ACCUEIL

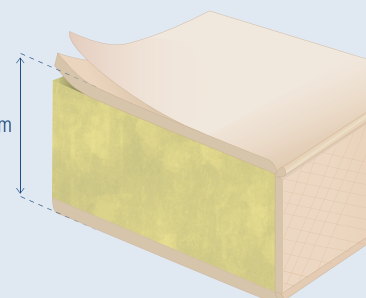

## NOYAU

- Âme 11,5 cm mousse polyuréthane 25 kg/m<sup>3</sup>.

## FINITIONS

- 2 faces de couchage piquées sur 300g/m<sup>2</sup> de fibre anallergiques.
- Coutil 100 % polyester anti-acariens / anti bactériens.

## ÉPAISSEUR

- 15 cm.

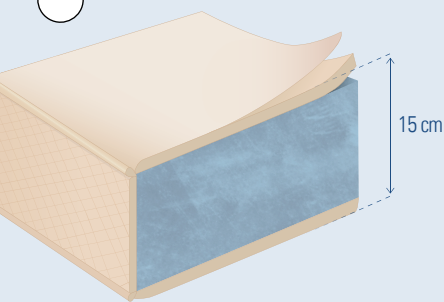

### SOUTIEN



### ACCUEIL

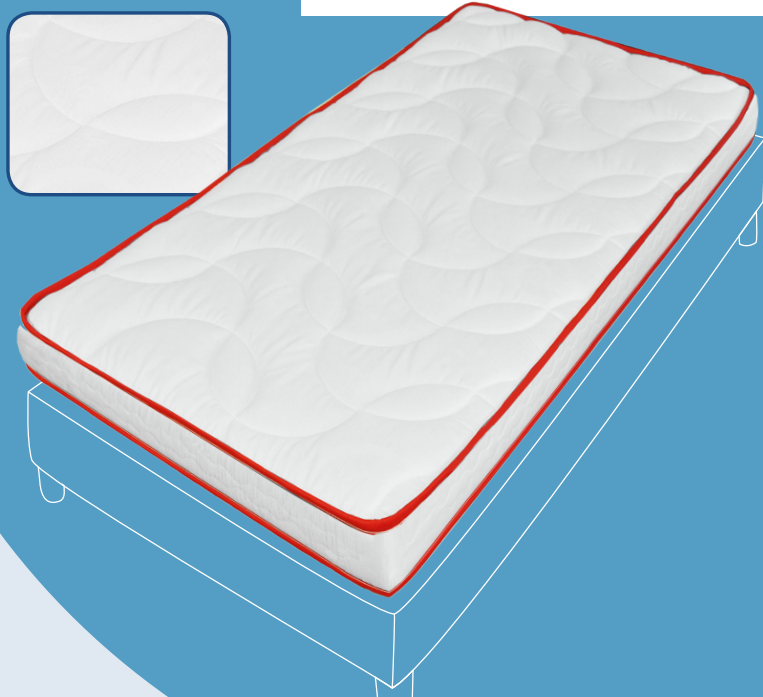

# RÊVE



## NOYAU

- Âme 14 cm mousse polyuréthane 25 kg/m<sup>3</sup>.

## FINITIONS

- 2 faces de couchage piquées sur 300g/m<sup>2</sup> de fibres anallergiques.
- Coutil 100 % polyester anti-acariens / anti bactériens, non feu M1.

## ÉPAISSEUR

- 18 cm.

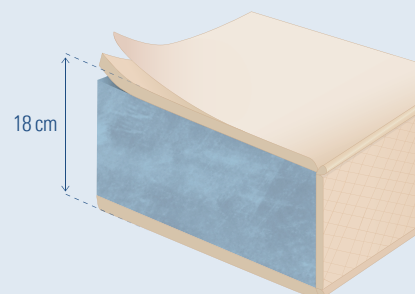
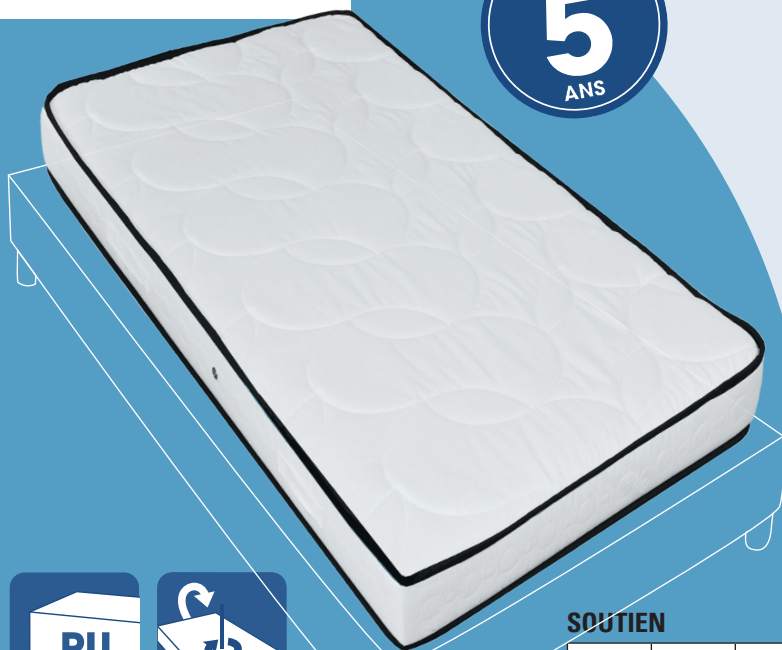

### SOUTIEN



### ACCUEIL

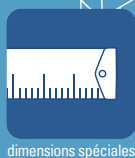

# BINGO

Réf : BINGO



Réf : BINGO bébé

## NOYAU

- Âme 13 cm mousse polyéther 20 kg/m<sup>3</sup>.

## FINITIONS

- 1 faces de couchage piquées sur fibres + 1 face tissu tendre.

## ÉPAISSEUR

- 13 cm.

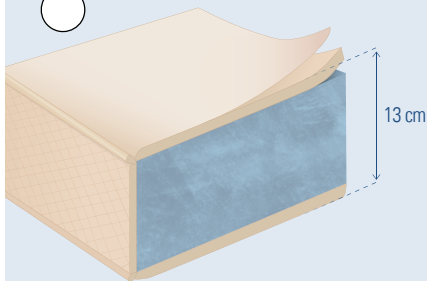

polyéther



réversible



fabrication européenne

# TOULOUSE



## MATELAS BÉBÉ

### NOYAU

- Âme 100% mousse polyuréthane 25 kg/m<sup>3</sup>.

### FINITIONS

- 2 faces de couchage piquées sur fibres hypoallergénique.  
- Coutil jacquard écru Sanitized™.

### ÉPAISSEUR

- 12 cm.

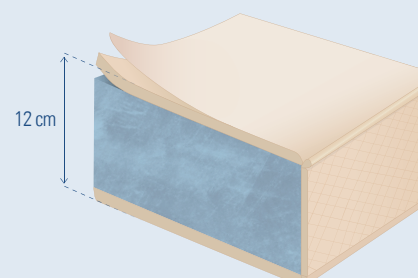

confort personnalisé



réversible



anti-acariens



fabrication française



dimensions spéciales

## LITS PLIANTS

### CARACTÉRISTIQUES

Réf. LPR :

- Sommier tube carré.
- Ouverture automatique.
- Matelas mousse 30 kg/m<sup>3</sup>.
- Épaisseur 10 cm.
- Coutil jacquard piqué galonné coloris variés.

Existe en dimensions :  
80, 90.

Réf. LP :

- Sommier tube rond.
- Matelas mousse 20 kg/m<sup>3</sup> galonné.
- Épaisseur 10 cm.
- Coutil intissé coloris variés.
- Existe en dimensions 80 cm.

Réf. LC :

- Sommier tube rond.
- Matelas mousse 20 kg/m<sup>3</sup> galonné.
- Épaisseur 10 cm.
- Coutil intissé coloris variés.
- Meuble teinte merisier avec 2 portes et 2 tiroirs fictifs.
- 4 poignées dorées.
- Dimensions :  
86 x 36 x 101,5 cm.
- N'existe qu'en 80 cm.

### LATTES

- 15 lattes multiplis de 53 x 8 mm rapprochées en zone lombaire.

### OPTIONS

- Housse de protection pour lit pliant : existe en 80 et 90 cm.



Réf : LPR



Réf : LP



Réf : LC



**POUR SOMMIERS MÉTALLIQUES  
14 CM AVEC RÉHAUSSE**

- 4 - Cylindrique merisier hauteur 18 cm
- 5 - Cylindrique clair hauteur 18 cm



**POUR SOMMIERS TAPISSIERS ET CADRES COINS RONDS**

- 15 - Pied cylindrique inox brossé hauteur 18 cm, Ø 60 mm
- 17 - Pied design carré inox brossé hauteur 15 cm, 60 mm de côté
- PCBB - Pied carré bois brossé blanc hauteur 15 cm, 60 mm de côté
- PCBT - Pied carré bois taupe hauteur 15 cm, 60 mm de côté
- PCBN - Pied carré bois noir hauteur 15 cm, 60 mm de côté



**POUR SOMMIERS TAPISSIERS ET CADRES COINS RONDS**

- 6 - Pied promo hauteur 15 cm Ø 50 mm, coloris clair, wengué ou blanc
- 8 - Olive hauteur 18 cm clair ou merisier
- 10 - Boule hauteur 8 cm merisier ou clair
- 13 - Cylindrique hauteur 18 cm Ø 60, coloris clair, merisier, wengué, blanc
- 14 - Cylindrique hauteur 25 cm clair, merisier, wengué ou blanc

# PIEDS

**POUR CADRES  
MÉTALLIQUES 3 CM**

- 1 - En métal
- 2 - Bois merisier Ø 45 mm
- 3 - Bois Clair Ø 45 mm



**À ROULETTES**

- 12 - Rouleaux (2 dômes + 2 rouleaux) clairs

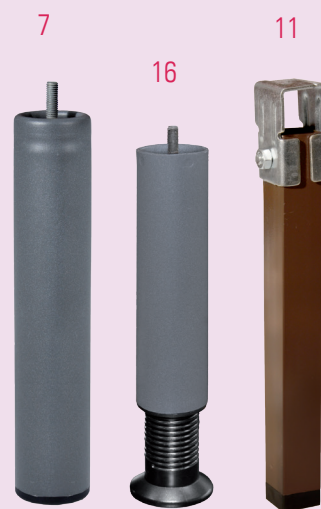

**POUR CADRES MÉTALLIQUES COINS RONDS  
ET EXTENSIBLES**

- 11 - Métal carré pour extensibles hauteur 26 cm (il faut 8 pieds pour 1 sommier)
- 7 - Pied tube rond Ø 50 mm, hauteur 26 cm
- 16 - Pied central réglable tube rond Ø 50 mm hauteur : de 22 cm à 38 cm



### ALOE MEMO

- Âme mousse à mémoire 9 cm viscoélastique ergonomique.
- Housse anallergique 100% coton lavable à 40°.
- Disponible en 50 x 40 ergonomique

### ZEN-NIGHT

- Âme 100% latex NATUREL
- Housse anallergique 100% coton lavable à 40°.
- Disponible en 60 x 40 / 60 x 60
- ou 50 x 40 Ergonomique



### TRAVERSIN ANTI-ACARIENS AMIEL PLAT<sup>①</sup> OU ROND<sup>②</sup>

- Rembourrage 100% fibres creuses conjuguées siliconées.
- Housse 30% coton - 70% polyester anallergique lavable à 90°
- Disponible en 160 / 140 / 120 / 90 / 80



### COUETTE BLANCHE DELVIRA

- Garnissage 100% polyester en fibres creuses siliconées 400 g/m<sup>2</sup>
- Lavable à 40°
- Enveloppe 50% coton 50% polyester.

### OREILLER ALOE VÉRA

- Âme mousse à mémoire viscoélastique.
- Housse anallergique stretch 100% polyester lavable à 30°.
- Traitement aloé vera anti-stress.
- Disponible en traversin : 140 oreiller : 35 x 70



### OREILLER ANTI-ACARIENS AMIEL

- Rembourrage 100% fibres creuses conjuguées siliconées.
- Housse 30% coton - 70 % polyester anallergique lavable à 90°
- Disponible en 60 x 60 / 45 x 70



### OREILLER / TRAVERSIN MELIOR

- Rembourrage 95%, 5% duvet oie et canard.
- Housse 100% coton blanc anti-acariens traité Téflon™ anti-tâche lavable à 60°
- Disponible en Traversin : 90 / 140 / 160 Oreiller : 60 x 60

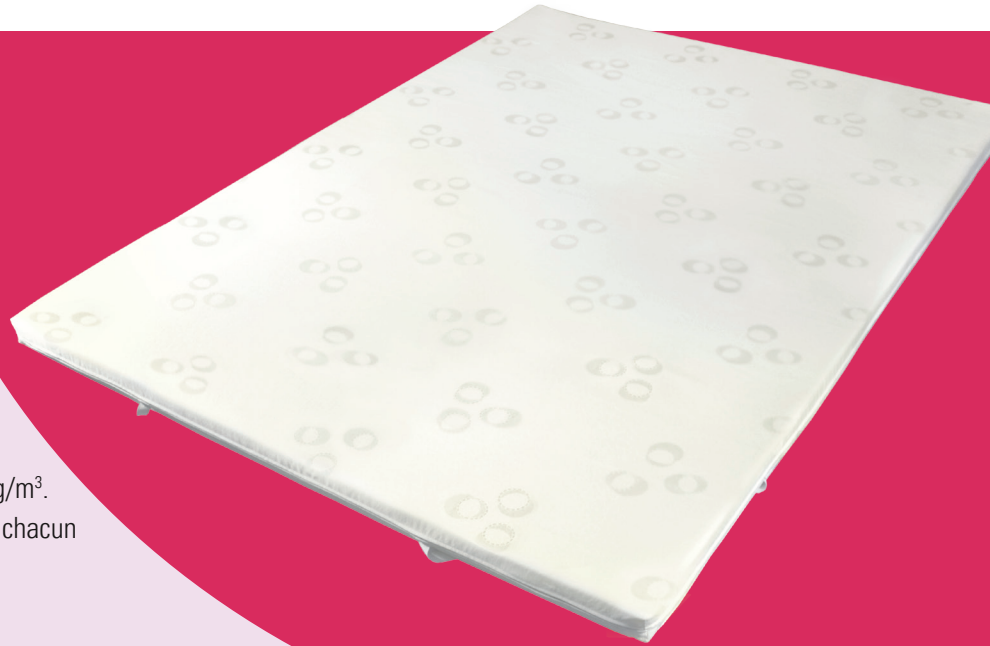

## SUR MATELAS - MEMO UP

### NOYAU

- Âme 6 cm visco-élastique, densité 55 kg/m<sup>3</sup>.
- Épouse parfaitement la morphologie de chacun en réagissant à la chaleur du corps

### FINITIONS

- Coutil tricot tendu déhoussable, maintien par 4 élastiques en coin.
- Lavable à 40°.

### LES PLUS

- Supprime les points de compression.
- Favorise la micro-circulation sanguine.

## CACHE SOMMIER

- Cotés toile Panama 100% coton 400 g/m<sup>2</sup>.
- Plateau toile uni 130 g/m<sup>2</sup>.
- Plis creux sur 2 coins.
- Lavable à 40° - Hauteur 30 cm.
- Couleur écru, grège ou marron.



## DRAP HOUSE TENCEL PERLAM DELIS

- «Deux en un» : à la fois drap et protège-matelas imperméable.
- Aéré et doux, ne tient pas chaud.
- Lavable à 90°.
- Passe au sèche-linge
- Ne fait pas de bruit.
- Existe en protection oreiller et traversin.

## COLORIS DISPONIBLES



## PROTÈGE-MATELAS

- Molleton 100% COTON 220 g/m<sup>2</sup>.
- Forme drap-housse, bonnets 28 cm.
- Lavable à 90°.
- Garantie 2 ans.
- Existe pour TPR en DUO.

GARANTIE  
**2**  
ANS



## HOUSSE COMPLÈTE

- 60% coton + 40 % polyester.
- Pour matelas jusqu'à 18 cm de hauteur.
- Ouverture fermeture éclair sur 3 côtés.
- Lavable à 60° traité acticard anti-acariens.



## PROTÈGE-MATELAS IMPERMÉABLE

- Dessus molleton 100% COTON + dessous film respirant polyuréthane,
- Forme drap-housse, bonnets 28 cm.
- Lavable à 90°
- Garantie 2 ans



## ISOLATEUR DE SOMMIER

- Dessus non tissé, aiguilleté 100% polyester.
- Dessous 1000 points latex – Lavable 30°
- Protection à placer entre sommier et matelas pour augmenter la durée de vie de votre literie.



## DRAP-HOUSSE DORMISETTE

- 97% COTON piqué + 3% élastane
- Bonnets 32 cm.
- Lavable à 60°.
- Existe pour TPR en DUO.
- Couleurs en stock : blanc, lin, argent, macchiato.