



CATALOGUE GÉNÉRAL
JANVIER 2024

Liferie pour tous, à tous les prix

maison
amiel

SOMMAIRE

CATALOGUE GÉNÉRAL

JANVIER 2024

PRÉSENTATION AMIEL	Page 04
- Stock en temps réel	Page 05
- Zone de chalandise	Page 06
SOMMIERS	Page 07
COMPARATIF	Page 07
- Cadres métalliques	Page 08
- Sommiers tapissiers	Page 11
DÉCO : NUANCIER	Page 15
- Sommiers déco	Page 16
- Cache-sommier	Page 18
SOMMIER ÉLECTRIQUE	Page 19
TÊTES DE LITS	Page 20
MATELAS & SUR-MATELAS	Page 22
COMPARATIF & GLOSSAIRE	Page 23
- Matelas Mousse (HR & Polyuréthane)	Page 24
- Matelas Mousse à mémoire	Page 32
- Sur-matelas Mousse à mémoire	Page 33
- Matelas Latex	Page 34
- Matelas Ressorts	Page 35
- Matelas bébés	Page 40
ACCESSOIRES	Page 41
- Oreillers & Couettes	Page 41
- Pieds de sommiers	Page 43
- Lits pliants	Page 44
- Protections literie	Page 46
- Housse complète	Page 47
- Textile	Page 48



FABRICANT DE RÊVES & DE LITERIE DEPUIS 1946



77 ans au service de votre sommeil !

Depuis 77 ans Amiel allie savoir-faire artisanal et innovation afin de vous proposer des produits toujours plus performants, qualitatifs et adaptés à vos besoins.

Les temps ont bien changés Amiel est toujours là !

Amiel c'est histoire qui a commencé en 1946, à l'origine spécialiste de la fabrication de sommiers métalliques, notre gamme a depuis bien évolué et nous vous proposons désormais des solutions complètes de literie !

Aujourd'hui innovation, design et qualité sont les valeurs qui nous tiennent à cœur pour transformer votre sommeil en une expérience unique. Nous avons conservé une fabrication artisanale avec notre savoir-faire traditionnel afin de proposer une qualité inégalable et Made in France !



STOCK EN TEMPS RÉEL



Stock en temps réel
de tous nos produits :

www.stock.maisonamiel.fr

LES DIFFÉRENTS TARIFS

TARIFS INTERACTIFS SUR LE SITE D'AMIEL :
www.stock.maisonamiel.fr

Sur le site internet, il vous est possible de calculer
de manière instantanée le taux de votre choix :

*Ex : vous achetez un matelas 100€ HT, si vous indiquez «2,2»,
alors, le prix indiqué sera de 220€ TTC (TVA incluse)*





Fabricant sur Toulouse depuis 1946
Toujours là, toujours indépendant !



4 véhicules pour vous livrer en 15 jours maximum



Livraison AMIEL **Gratuite**

LA LIVRAISON EST GRATUITE DANS NOTRE
ZONE DE CHALANDISE AVEC NOS VÉHICULES
ET NOS CHAUFFEURS !

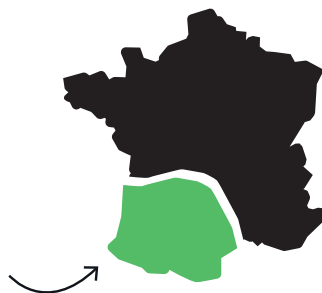

À partir de 5 pièces
dans notre zone de
chalandise (zone verte)

Consulter les dates de nos
passages dans votre zone :
[tournees.maisonamiel.fr](https://www.maisonamiel.fr/tournees)



TABLEAU COMPARATIF SOMMIERS

Catégorie & nom du sommier	souple ferme		Épaisseur standard	Caractéristiques et nombre de lattes (sur un 140/190 cm)	Structure	Garantie	Ultra résistant	Aération optimale	Peut être mis dans un bois de lit	Antidérapant	Anti «niche à insectes»	Dimensions spéciales
	★★	▲										
Sommiers cadres classiques												
Coins ronds	★	▲	3 cm	2 x 20 lattes de 53 mm	Métal	5 ANS	✗	✓	✓	✗	✓	✗
Morphologique (CRC)	★	▲	3 cm	2 x 20 lattes de 53 mm zone épaule et lombaire	Métal	5 ANS	✗	✓	✓	✗	✓	✗
Sommiers cadres classiques												
Promo13cm	★	▲	13 cm	10 lattes massives de 100 mm	Bois	5 ANS	✗	✗	✓	✗	✗	✗
Antoine	★	▲	5 cm	Pas de lattes Planche perforée	Métal	5 ANS	✗	✗	✗	✗	✗	✗
SRP Borderouge	★★	▲	15 cm	12 lattes massives de 100 mm	Bois	5 ANS	✗	✗	✓	✗	✗	✓
SRL Borderouge	★★	▲	15 cm	2 x 20 lattes hêtre de 53 mm	Bois	5 ANS	✗	✗	✓	✗	✗	✓
Achille Borderouge	★★	▲	15 cm	2 x 14 lattes hêtre de 88 mm	Bois	7 ANS	✗	✗	✓	✗	✗	✓
Autres sommiers												
Gigogne	★	▲	3 cm	20 lattes hêtre de 70 mm	Métal	5 ANS	✗	✓	✗	✗	✓	✗
Extensible	★	▲	3 cm	2 x 13 lattes de 53 mm	Métal	5 ANS	✗	✓	✓	✗	✓	✗

Sommiers déco15cm		Disponibles dans tous les coloris du nuancier										
 23 nuances au choix												
Sommiers déco recouverts												
SRP Coloris au choix	★★	▲	15 cm		Bois	5 ANS	✗	✗	✓	✓	✗	✓
SRL Coloris au choix	★★	▲	15 cm	2 x 20 lattes hêtre de 53 mm	Bois	5 ANS	✗	✗	✓	✓	✗	✓
Achille Coloris au choix	★★	▲	15 cm	2 x 14 lattes hêtre de 88 mm	Bois	7 ANS	✗	✗	✓	✓	✗	✓
Sommiers Cuvette												
Alcove Cuvette & coloris au choix	★★	▲	20 cm	2 x 14 lattes hêtre de 70 mm	Bois	5 ANS	✗	✓	✗	✓	✓	✓

Sommier électrique												
Tempo	★★★	▲	8 cm ou 14 cm avec habillage	2 x 24 lattes hêtre de 38 mm	Métal	10 ANS	✓	✓	✓	✓*	✓	✓

*Grâce aux arrêts matelas



COINS RONDS

SOMMIER CADRE À LATTES CLASSIQUE

Sommier premier prix

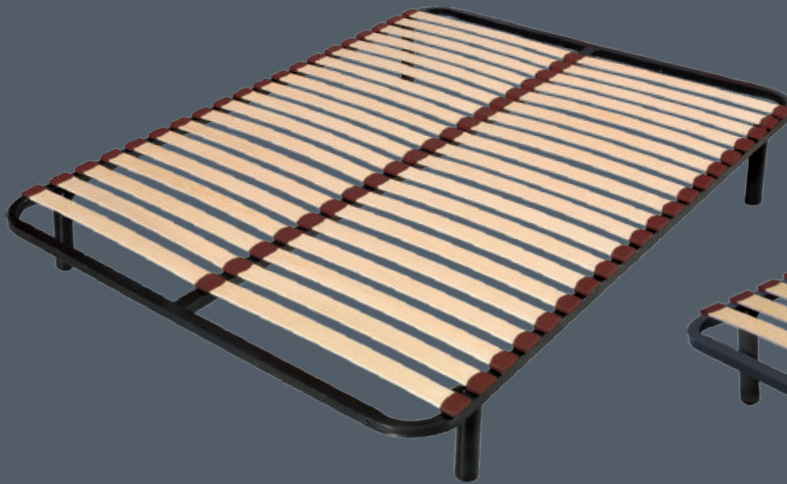

1 Coins ronds

2 Morphologique (ex CRC)

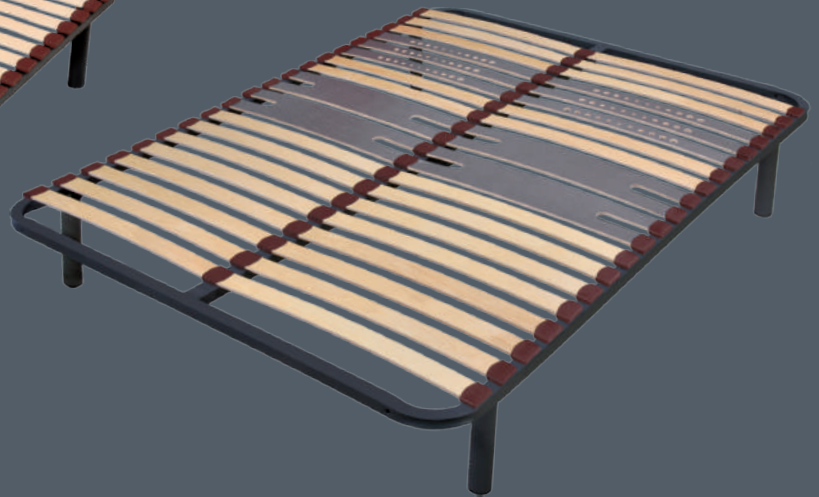

PLATINE POUR PIEDS



Fab. Espagnole

CARACTÉRISTIQUES

- Châssis en tube métallique cintré de 40 x 30 mm d'une épaisseur de 1,5 mm
- Barre centrale de renfort en tube métallique de 40 x 30 mm (sur 120, 140 et 160)
- Platine pour pieds : 4 platines pour les 80 et 90, 5 platines (+1 pour pied central) pour le 120, 140 et 7 platines pour le 160 (+2 au centre sur le châssis)
- Peinture col. gris anthracite : RAL 7015 laque époxy haute-protection et anti-corrosion

LATTES

1 Réf Coins ronds (CR) :

- 2 x 20 lattes de 53 x 8 mm emboîtées dans des embouts clipsés sur le tube

2 Réf Morphologique (ex-CRC) :

- 2 x 13 lattes de 53 x 8 mm emboîtées dans des embouts clipsés sur le tube
- Zone lombaire renforcée : 2 doubles lattes anti-dérapantes 140 x 8 mm
- Zone épaule assouplie : 3 lattes ajourées anti-dérapantes 53 x 8 mm

HAUTEUR ≈ 4/5 CM (Tube 3 cm + épaisseur des embouts plastiques)

INFOS SUPPLÉMENTAIRES

- Pied central de renfort obligatoire à partir du **120 x 190 cm**
- Adaptation possible de tous les types de pieds à tige filetée de 8 mm

CONFORT



Souple

5 ANS DE GARANTIE

maison
amiel



SOMMIER CADRE À LATTES ROBUSTE

Adapté collectivités

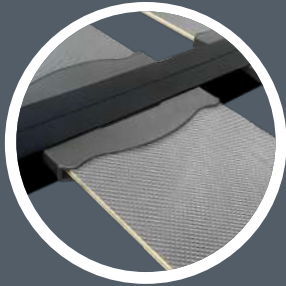

Lattes emboîtées dans le tube

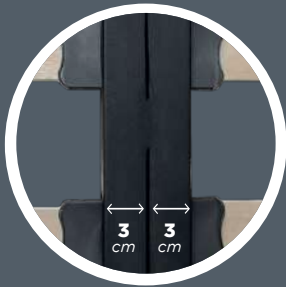

Double tube au niveau de la barre centrale

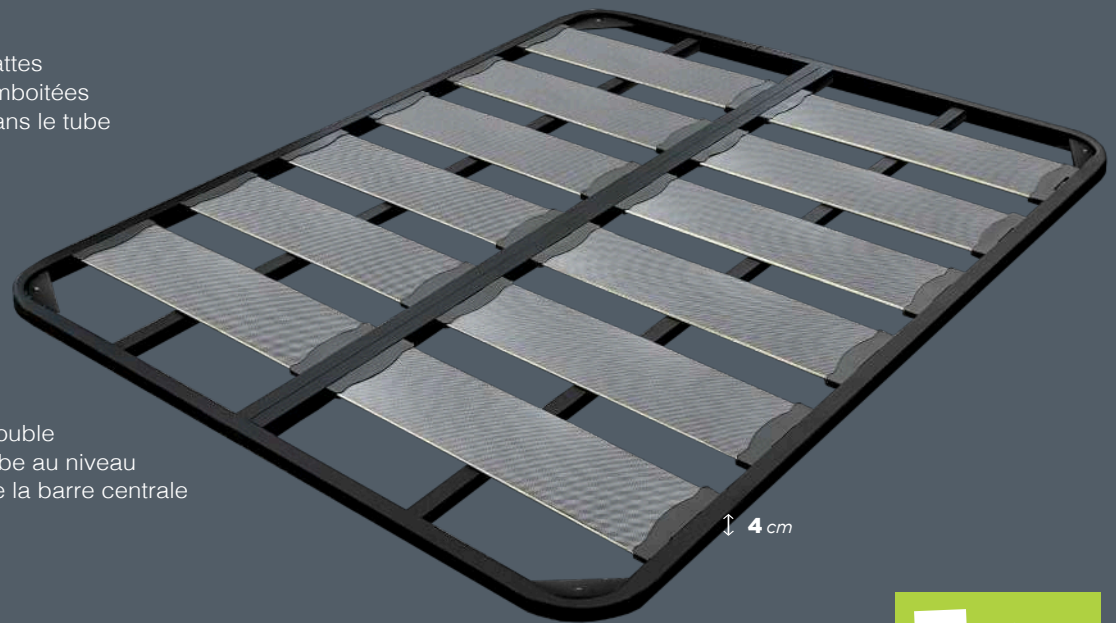

7 ANS DE GARANTIE

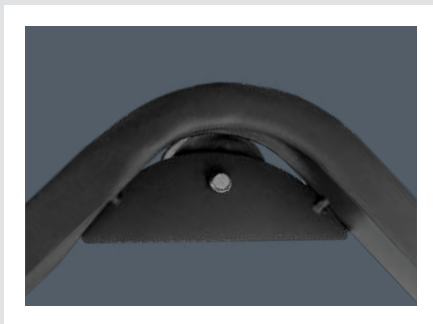

Platines d'angles métalliques



Très robuste



Fab. Espagnole

CARACTÉRISTIQUES

- Châssis en tube métallique cintré de 40 x 30 mm d'une épaisseur de 1,5 mm
- Double barre centrale de renfort en tube métallique de 40 x 30 mm
- Masse d'angle métallique pour pieds (+1 pour pied central) pour 140 et 160
- 2 barres de renforts métallique de 30 x 30 mm de renfort sous les lattes
- Peinture col. noir mat laque époxy haute-protection et anti-corrosion

LATTES

- 2 x 6 lattes droites de 175 x 8 mm emboîtées dans le tube dans leurs embouts

HAUTEUR ≈ 4 CM

INFOS SUPPLÉMENTAIRES

- Pied central de renfort obligatoire à partir du 160
- Adaptation possible de tous les types de pieds à tige filetée de 8 mm
- Pour les dimensions supérieures à 160/200 il est nécessaire de commander 2 sommiers.
- Ce sommier peut être inséré dans un lit, il est uniquement destiné à être mis sur pieds

CONFORT





GIGOGNE - EXTENSIBLE

AUTRES SOMMIERS SPÉCIFIQUES

Sommiers d'appoint

5 ANS DE GARANTIE

2 Extensible



1 Gigogne

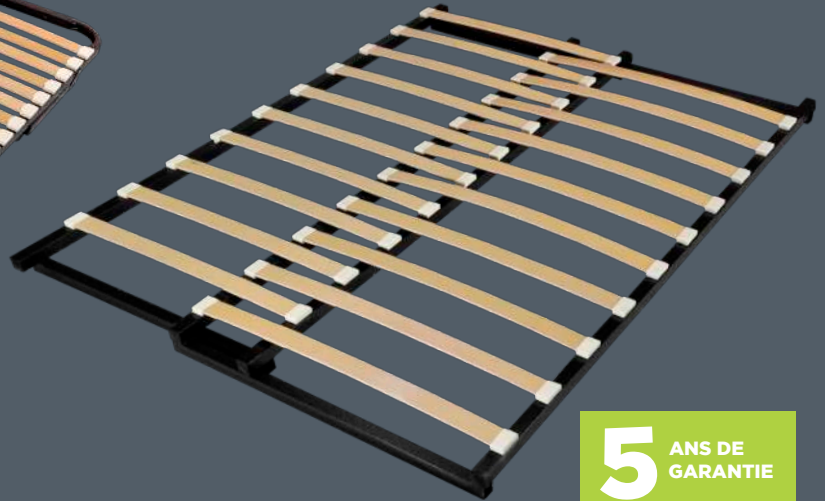

5 ANS DE GARANTIE

1 GIGOGNE

CARACTÉRISTIQUES

- Châssis en tube métallique de 30 x 30 mm d'une épaisseur de 1,5 mm
- Laque époxy haute-protection et anti-corrosion
- Gigogne supérieur : cadre simple avec 4 pieds tubes à boulonner
- Gigogne inférieur (seul Réf GIES) : piètement en tube rond cintré, ouverture automatique des pieds par rappel à ressorts, 4 roulettes pivotantes
- Hauteur pieds fermés 9 cm /Hauteur pieds ouverts 35 cm

LATTES

20 lattes de 53 x 8 mm emboîtées dans des embouts clipsés sur le tube

INFOS SUPPLÉMENTAIRES

- Disponible en 80/190 cm et 90/190 cm uniquement
- Épaisseur maximale du matelas sur le couchage inférieur 15 cm > Nous vous recommandons le matelas anti-punaises ou non-feu pour une utilisation optimale

CONFORT



Souple



Fab. Espagnole

2 EXTENSIBLE

CARACTÉRISTIQUES

- Châssis métallique tubulaire 30 x 30 mm d'une épaisseur de 1,5 mm
- Sommier réglable en largeur de 80 à 150 cm
- Longueur 185 cm
- Laque epoxy haute protection et anti-corrosion

LATTES

- 2 x 13 lattes de 53 x 8 mm

HAUTEUR : ≈ 3 CM

INFOS SUPPLÉMENTAIRES

- Si utilisation du sommier sur pieds, il est nécessaire d'utiliser les pieds ci-contre adaptés à ce type de sommier.
- Attention : en cas d'ouverture supérieure à 90 cm il est nécessaire de mettre deux jeux de pieds sous le sommier

CONFORT



Souple

Pied

M



Fab. Espagnole



PROMO13CM

TISSU TENDU PLIÉ

LE SOMMIER TAPISSIER PROMO

Sommier tapissier économique



Masses d'angles hêtre

3 ANS DE GARANTIE

13 cm

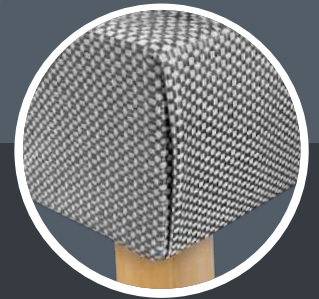
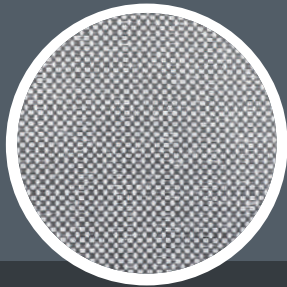
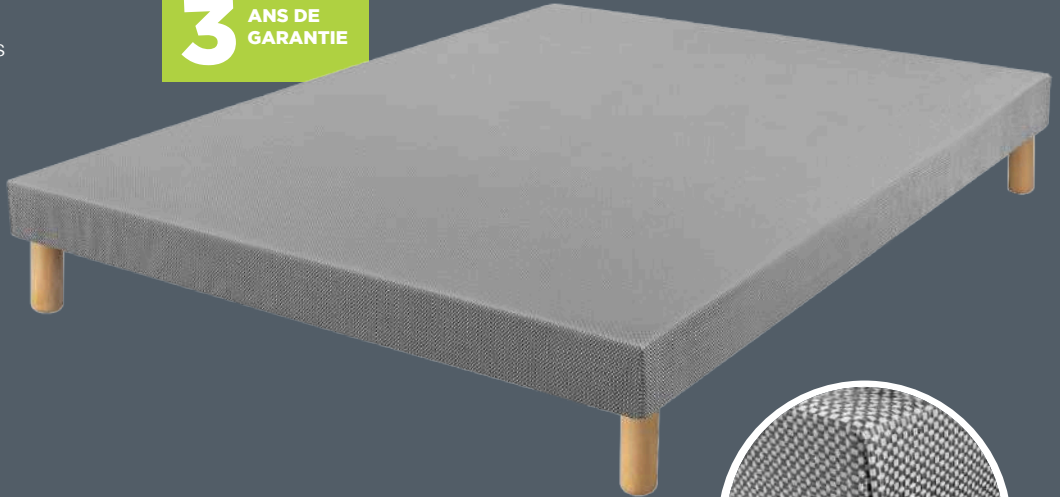

Tissu tendu plié & agraffé dans les angles



STRUCTURE PROMO

2 lattes de moins que sur notre sommier classique
Espace entre chaque latte plus important.



Pas de dim. spéciales



Peut être mis dans un lit



Fab. Française

CARACTÉRISTIQUES

- Le sommier tapissier le moins cher
- 10 lattes sur le 140/190 cm - 11 lattes sur le 160/200 cm
- Tissu gris tendu et plié dans les angles
- Masse d'angle hêtre carrée
- Hauteur caisse 12 cm ≈ 13 cm avec l'habillage

HAUTEUR : ≈ 13 CM

OPTIONS & SPÉCIFICITÉS

- Possibilité d'adapter des glissières pour têtes de lit
- Peuvent être mis dans un lit : les dimensions finales le permettent
- Pas de dimensions et hauteurs spéciales sur ce modèle
- Pied central réglable obligatoire pour les sommiers en 160/200 cm
- Pour les dimensions supérieures à 160/200 il est nécessaire de commander 2 sommiers : ils peuvent être accrochés à l'aide de platines de jonction

CONFORT



Ferme



PLA - Platines de jonction (existe aussi en métal)

maison
amiel



STRUCTURES SOMMIERS

i Les descriptifs techniques suivants (nombre de lattes, etc) correspondent à un sommier en dim. 140/190

1 SRP Sommier Recouvert Planches

5 ANS DE GARANTIE



- Structure en pin massif de 140 x 20 mm
 - 2 barres de soutien verticales de 90 x 20 mm
 - 12 lattes de 100 x 10 mm en bois massif
- Sur le 160 : Une planche transversale pour pied central



Ferme

+ Le + économique : structure à «lattes passives»

Cette structure ferme ne fera pas varier le confort de votre matelas

2 SRL Sommier Recouvert Lattes

5 ANS DE GARANTIE



- Structure en pin massif de 140 x 20 mm
- 1 poutre centrale de maintien de 62 x 45 mm
- 2 barres de soutien horizontales de 55 x 30 mm
- 2 x 20 lattes de 53 x 8 mm en hêtre multiplis



Souple

+ Le + souple : structure à «lattes actives»

Cette structure souple peut permettre d'assouplir un matelas trop dur

3 Achille

7 ANS DE GARANTIE



- Structure en pin massif de 140 x 20 mm
- 1 poutre centrale de maintien de 62 x 45 mm
- 2 barres de soutien horizontales de 55 x 30 mm
- 2 x 14 lattes de 88 x 8 mm en hêtre multiplis



Médium-Ferme

+ La structure intermédiaire : ni trop souple ni trop dure

Des lattes larges et robustes, une structure bois !

i

La structure Apollon est arrêtée
En effet, nous avons arrêté la
production de sommiers métalliques

maison
amiel



BORDEROUGE

3 STRUCTURES INTERNES POSSIBLES

LE SOMMIER TAPISSIER BLANC OU GRIS

Sommier tapissier classique



Masses d'angles hêtre

15 cm

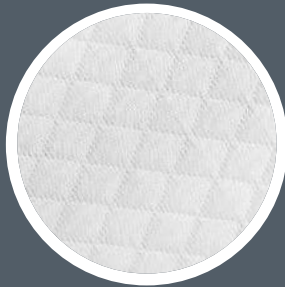

Tissu blanc piqué

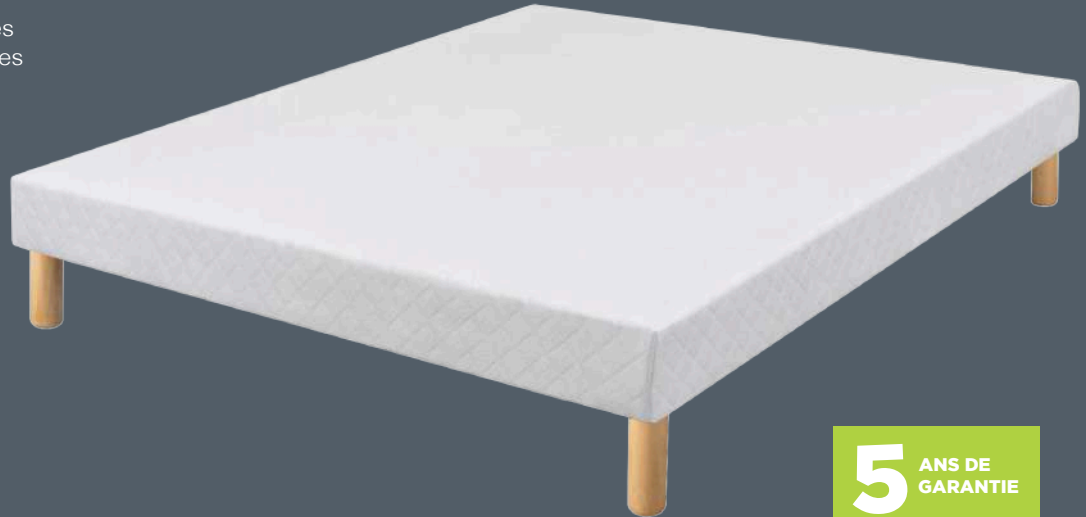

5 ANS DE GARANTIE

SRP



SRL



Achille



Dim. spéciales



Structure au choix



Peut être mis dans un lit

Achille :

SRP et SRL :



Fab. Française



Fab. Europe

(France ou Pologne)

STRUCTURE INTERNE

3 Structures différentes :

SRP : Sommier Planche rigide

SRL : Sommier Lattes souple

Achille : Sommier bois confort médium



CARACTÉRISTIQUES

- Peuvent être mis dans un lit : les dimensions finales le permettent
- Quel que soit le modèle : Haut. standard : caisse 14 cm ≈ 15 cm avec l'habillage
- Fabrication Européenne : Française et Polonaise

HAUTEUR STANDARD : ≈ 15 CM

de 15 à 20cm pour le SRL et le achille

de 8 à 20cm pour le SRP

OPTIONS & SPÉCIFICITÉS

- Possibilité d'adapter des glissières pour têtes de lit
- Réalisable en dimensions et hauteurs spéciales (de 8 à 20 cm)
- Pied central réglable obligatoire pour les sommiers en 160/200 cm
- Pour les dimensions supérieures à 160/200 il faut commander 2 sommiers : ils peuvent être accrochés à l'aide de platines de jonction
- Pour SRP : Option non-feu (modèle Lagon), nous consulter



PLA - Platines de jonction (existe aussi en métal)

CONFORT

En fonction de la structure : voir détail page précédente

maison

amiel



ANTOINE

SOMMIER RECOUVERT PROMO

LE SOMMIER TAPISSIER DISCOUNT !

Sommier planche recouvert

Structure interne :



Planche MDF perforée de 8 perforations pour l'aération et 5 barres transversales de soutien



Fab. Espagnole



Sommier + 6 pieds inclus
(7 pieds sur le 160)

5 ANS DE GARANTIE



Ce sommier ne peut être inséré dans un lit, il est uniquement destiné à être mis sur pieds

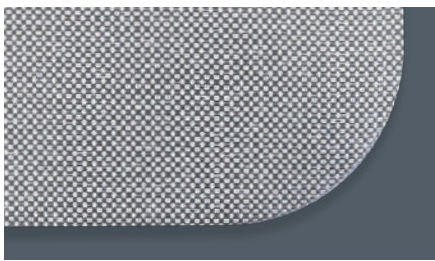

1 seul coloris : gris



S'accorde parfaitement au matelas Europe

CARACTÉRISTIQUES

- Cadre en tube métallique cintré de 30 x 30 mm d'une épaisseur de 1,5 mm. habillé d'un tissu d'ameublement stretch gris.
- 5 barres métalliques transversales de soutien de la planche de nappage donnant au sommier une solidité à toute épreuve
- Hauteur sommier : 5 cm

PLATEAU

- Sommier plateau MDF 6 mm comportant 8 perforations permettant la circulation de l'air et recouvert d'un tissu stretch respirant.
- Face inférieure recouverte d'une toile de fond noire.

HAUTEUR : ≈ 5 CM

AUTRES INFORMATIONS

- 6 Pieds inclus obligatoires pour la stabilité de l'ensemble (pied central supplémentaire pour le 160/200) > Attention : Pas de vis diamètre Ø 10mm, il est impossible d'adapter d'autres pieds
- Pour les dimensions supérieures à 160/200 il est nécessaire de commander 2 sommiers. Pas de dimensions spéciales sur ce sommier.
- Ce sommier ne peut être inséré dans un lit, il est uniquement destiné à être mis sur pieds

Produit en marque blanche

Pas de nom ni de marque écrit sur l'étiquette : vous êtes libre de lui donner le nom de votre choix

NUANCIER AMIEL 2023

23 nuances



CLASSÉS PAR TYPE DE REVÊTEMENTS

SAHARA 6 NUANCES

STOCK PERMANENT



ROMER 6 NUANCES

STOCK PERMANENT



EXCELSIOR 5 NUANCES

SUR COMMANDE

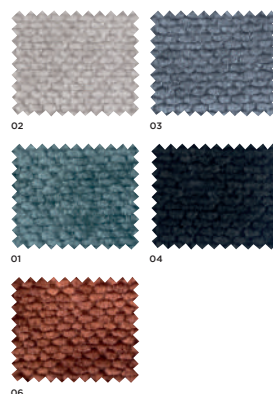

LUXURY 3 NUANCES

SUR COMMANDE

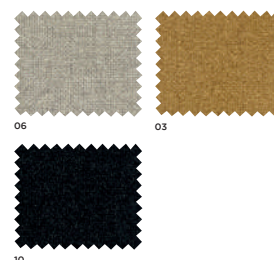

GANTE 2 NUANCES

SUR COMMANDE

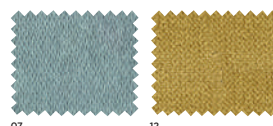

CUIR 1 NUANCE

SUR COMMANDE



Demandez notre nuancier ou consultez la version numérique sur notre site internet



SOMMIER DÉCO15CM

NOS SOMMIERS BEST-SELLERS

Sommier décoratif (3 structures au choix)

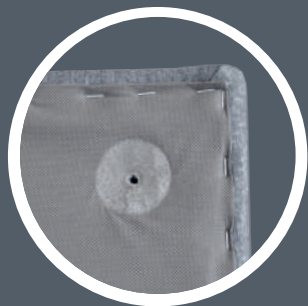

Toile de fond ajustée à la nuance de couleur choisie (gris ou blanc)

15 cm



Possibilité d'assortir une tête de lit (voir plus loin)



SRP



SRL



Achille



Dim. spéciales



Structure au choix



Peut être mis dans un lit

COLORIS

À choisir parmi 23 nuances au choix : voir nuancier

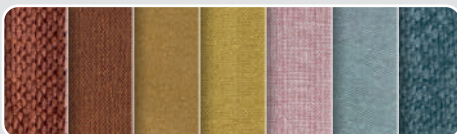

maison

amiel

STRUCTURE INTERNE

3 Structures différentes :

SRP : Sommier Planches rigide
SRL : Sommier Lattes souple
Achille : Sommier bois confort médium



3 STRUCTURES DIFFÉRENTES
VOIR DÉTAIL PAGES PRÉCÉDENTES

CARACTÉRISTIQUES

- Peuvent être mis dans un lit : les dimensions finales le permettent
- Quel que soit le modèle : Haut. standard : caisse 14 cm ≈ 15 cm avec l'habillage avec l'habillage : autres hauteurs sur demande (de 8 à 20 cm)
- Fabrication Européenne : Française et Polonaise

OPTIONS & SPÉCIFICITÉS

- Possibilité d'adapter des glissières pour têtes de lit
- Réalisable en dimensions et hauteurs spéciales
- Pied central réglable obligatoire pour les sommiers en 160/200 cm
- Pour les dimensions supérieures à 160/200 il est nécessaire de commander 2 sommiers : ils peuvent être accrochés à l'aide de platines de jonction

PLA - Platines de jonction



OPTIONS & SPÉCIFICITÉS

- Pré-perçage des trous pour les pieds (non-fournis)
- Plateau central anti-dérappant quel que soit le tissu commandé
- Disponible dans d'autres hauteurs sur demande (voir tarifs)

CONFORT

En fonction de la structure : voir détail pages précédentes



CUVETTE 1ER PRIX : LATTES REMPLAÇABLES

Sommier cuvette lattes apparentes

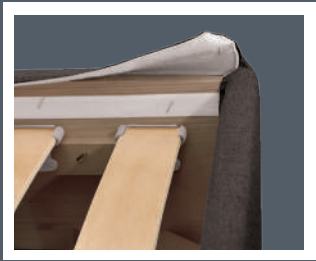

Scratch
Lavable et interchangeable

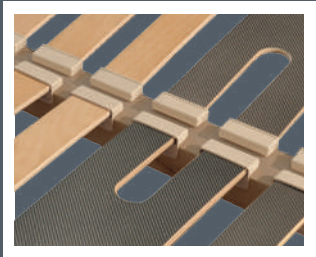

Détail lattes
zone lombaire renforcée



5 ANS DE GARANTIE

20 cm

Ici : Tissu Romer Antracita

5 cm de cuvette



Ce sommier ne peut être inséré dans un lit, il est uniquement destiné à être mis sur pieds



Masse d'angle trapèze

CARACTÉRISTIQUES

STRUCTURE

- Structure en pin massif de 190 x 20 mm
- 1 poutre centrale de maintien pour embouts de lattes de 62 x 45 mm
- 2 barres de soutien horizontales de 55 x 30 mm

LATTES

- 2 x 15 lattes de 53 x 8 mm en hêtre multiplis emboîtées dans des embouts agrafés sur la structure.
- Zone lombaire renforcée : 2 doubles lattes anti-dérapantes 138 x 8 mm
- Zone épaule assouplie : 3 lattes ajourées anti-dérapantes 53 x 8 mm

AUTRES INFORMATIONS

- Hauteur du sommier : 20 cm avec son habillage (4 coloris au choix)
- Pieds non-inclus (diamètre Ø 8mm) pied central obligatoire à partir du 120/190
- Ce sommier est un sommier cuvette, il ne peut être inséré dans un lit, il est uniquement destiné à être mis sur pieds.
- La cuvette de 5 cm maintient parfaitement en place le matelas qui ne bouge pas.
- Réalisable dans les coloris suivants : Romer Ceniza, Gris, Antracita, Azafata.
- Tous les sommiers font 6 cm de plus en longueur et en largeur par rapport à nos sommiers tapissiers classiques
ex : pour un couchage en 140 x 190 cm le sommier mesure 144 x 194 cm. Il est donc possible de mettre une tête de lit mais il est préférable de prendre une tête de lit avec contour bois ou une tête de lit débordante (160 pour sommier en 140 par ex)
- Plate-bande interchangeable et lavable en machine (pas de sèche-linge), fixée à l'aide d'un scratch et peut-être facilement retirée pour changer l'habillage.

INFOS SUPPLÉMENTAIRES

- Possibilité de commander un isolateur de sommier en option afin que les lattes ne soient pas en contact direct avec le matelas.
- Pas de possibilité de jumeler 2 sommiers.

CONFORT



Souple

Structure bois parementée

ROMER

4 coloris au choix

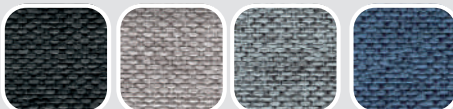

Antracita

Ceniza

Gris

Azafata

maison

amiel



CACHE-SOMMIER

PROTÉGEZ VOTRE SOMMIER



Permet de protéger un sommier tapissier classique

Romer Anracita

Assortissable avec nos têtes de lit



Romer Anracita

21 cm de retombée



Dim. spéciales



Lavable*



Fab. Espagnole



*Température de lavage différentes en fonction du revêtement :
ex : Romer lavable à 60°C

TISSUS & COLORIS

- Disponible dans tous les tissus du nuancier Amiel : pour plus de détails sur la composition de chaque tissu : se référer au nuancier
- Généralement en stock : Romer (Gris) en 140 et 160, Autres tissus et dimensions sur commande : délai 6 semaines



11 nuances au choix
voir nuancier spécial

à télécharger dans l'onglet **téléchargements** de notre site

CARACTÉRISTIQUES

- Lavable : Permet de protéger un sommier et de ne pas avoir à tout changer en cas de soucis. Idéal pour chambres d'hôtes/ hôtels/ collectivités
- Superposition de tissus dans les angles pour imiter l'effet 'plis creux'
- Plateau central en tissu 3D gris quel que soit le tissu commandé (il n'était pas possible de le faire en antidérapant car le revêtement antidérapant n'est pas lavable en machine)

CONDITIONNEMENT

- Livré dans un sac d'emballage avec poignée, le tout n'étant pas compressé, il est possible de re-ranger le cache-sommier dans son emballage si besoin.

HAUTEUR DE LA RETOMBÉE

30 cm

OPTION

Possibilité d'assortir le cache-sommier avec n'importe laquelle de nos têtes de lit

maison
amiel



LE SOMMIER ÉLECTRIQUE LE PLUS RÉSISTANT

Le sommier 100% résistant

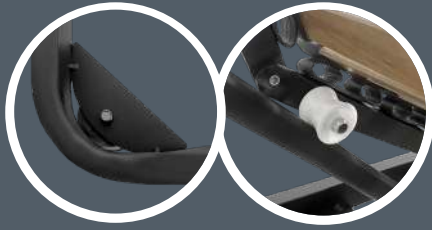

Platines d'angles métalliques

Roulettes d'aide au relevage



Version métal (non habillé)



Version mono 140

Arrêt-matelas pour pieds inclus

Habillage en option

Pieds inclus

10 ANS DE GARANTIE



Télécommande filaire incluse

HABILLAGE En option

Notice de montage à télécharger dans l'onglet **téléchargements** de notre site

ROMER

4 coloris au choix

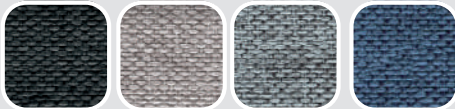

Antracita

Ceniza

Gris

Azafata

CARACTÉRISTIQUES

- Sommier relaxation électrique 5 plis d'une grande robustesse
- Chassis métal renforcé en tube de 50 x 20 mm d'une épaisseur de 1,5 mm
- Embouts de lattes basculants de grande résistance : grande adaptation à la morphologie et aux mouvements
- Motorisation Germany Motion (puissance 2 x 4,5 N, iP20, tension 220 V) comprenant un double moteur pouvant soulever de très forts poids.
- Jeu de 4 pieds métal H25 cm inclus avec le sommier
- Système de jonction inclus pour Tempo duo
- 1 arrêt-matelas pour pieds inclus par sommier
- 1 télécommande filaire incluse par sommier
- Sommier mono du 90 au 140 et sommier duo disponible en 2 x 70/190, 2 x 80/200 et 2 x 90/200
- Version métallique (non habillée) insérable dans un bois de lit : Attention à vérifier vous même les dimensions du lit en question. *à condition qu'aucun élément du lit ne gêne le mécanisme et/ou le moteur*
- Jeu de 4 arrêts latéraux en plastique offerts sur-demande



HAUTEUR

8 cm (Cadre métallique + rotule)



LATTES

- (2 x) 24 lattes de 38 mm x 9 mm en hêtre multiplis 1^{er} choix laquées
- 6 lattes doubles avec curseurs en zone lombaire

OPTIONS

- Possibilité de mettre d'autres pieds que ceux inclus
Le pas de vis de ø 10mm : il faudra donc un adaptateur pour nos pieds ø 8mm
- Habillage en option : tissu Romer : voir ci-contre.
- Option : Cable de synchronisation pour synchroniser 2 sommiers.
Car il n'est pas possible d'avoir un sommier mono au delà de la dimension 140 : il est possible avec le câble de synchronisation de n'avoir qu'un seul matelas avec 2 sommiers duo en 2 x 80/200 par exemple
- Moteur de rechange disponible si besoin

maison

amiel



TÊTES DE LIT

Modèle exposé :
Tête de lit Lisse
Romer Gris



5 ANS DE GARANTIE



Fab. Espagnole

23 nuances au choix

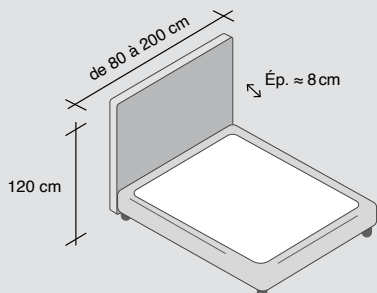

maison

amiel

CARACTÉRISTIQUES

- Structure en bois aggloméré recouverte de mousse
- Renforts bois à l'avant pour adaptation de glissières

ÉPAISSEUR ≈ 8 CM - HAUTEUR 120 CM

COLORIS

23 coloris au choix. Généralement en stock : têtes de lit lisses et capitonnées (Romer et Sahara principalement) *Voir stock en ligne* : www.stock.maisonamiel.fr

3 OPTIONS DE FIXATION :

1 Posée au sol

Poser la tête au sol et la coincer entre le lit et le sol : des patins en plastique sont présent pour que le tissu ne soit pas en contact direct avec le sol



2 Fixée au mur

Poser la tête de lit au sol en la faisant reposer sur ses patins et l'accrocher au mur afin qu'elle ne bascule pas.

! En aucun cas la tête ne doit être en lévitation, elle doit TOUJOURS reposer au sol.

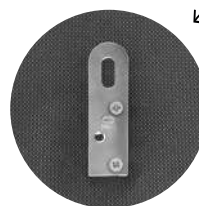

Fixation murale de série

À fixer avec piton + cheville (non inclus)

3 Fixée à l'aide de glissières

La tête de lit peut aussi être fixée à l'aide de glissières (non fournies) : il faut fixer la partie «femelle» sur le sommier et la partie male sur la tête

Notice à télécharger dans l'onglet **téléchargements** de notre site





TÊTES DE LIT

HAUTEUR 120 CM



23 nuances au choix : voir nuancier

LISSE

Tête de lit classique
Hauteur : 120 cm

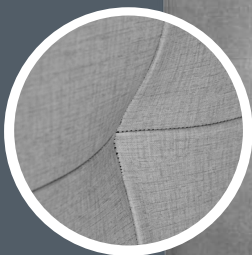
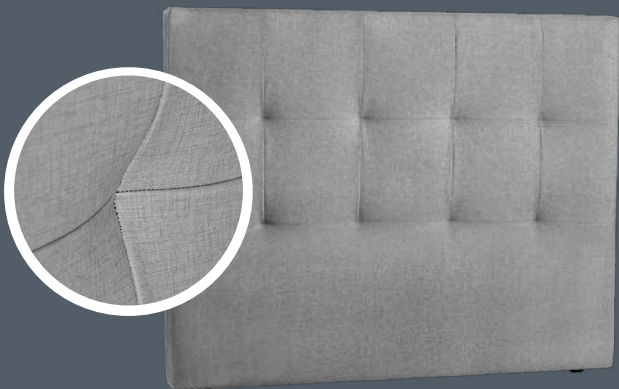

CAPITONNÉE

Tête de lit Capitonnée classique
Hauteur : 120 cm

RAYÉE

Tête de lit Rayée verticalement
Hauteur : 120cm

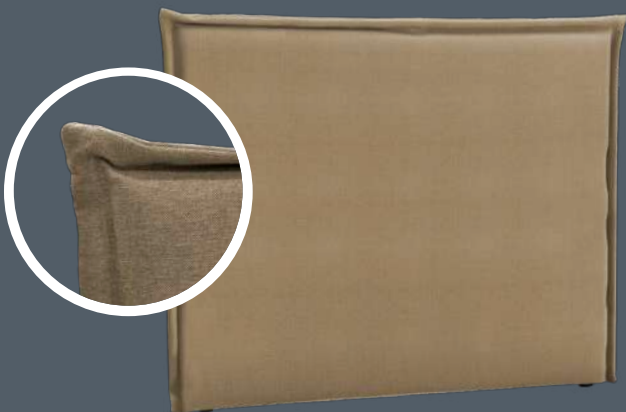

OREILLER

Tête de lit en forme d'oreiller
Hauteur : 120cm

ENCOCHE

Tête de lit trait simple horizontal
Hauteur : 120cm

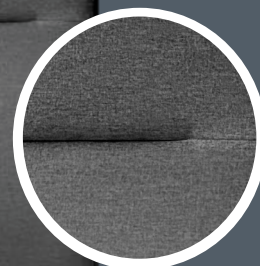
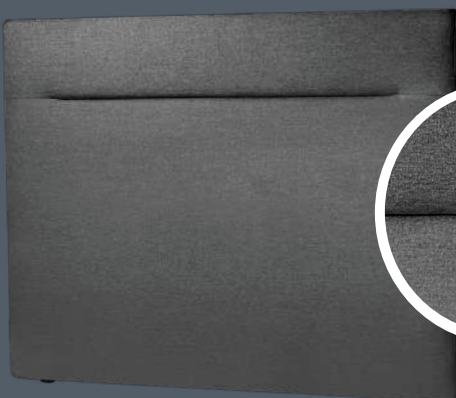

CHENONCEAU



Contour bois

CONTOUR BOIS

Cheverny, Chambort, Chenonceau

Tête de lit contour bois : 3 motifs différents : Lisse (Cheverny)

Capitonnée (Chambort) ou Rayée (Chenonceau)

Hauteur : 126 cm (6 cm de plus à cause du bois : idem pour largeur)

largeur max des têtes contour bois : 180cm

CHEVERNY



CHAMBORT





TABLEAU COMPARATIF MATELAS

Marque
blanche

Catégorie & nom du matelas	Qualité		Confort		Épaisseur	Garantie	Réversible	Indépendance de couchage	Adapté forte corpulence*	Aération optimale	Produits naturels	Spécial électrique	Roulé	Normes non-feu	Dimensions spéciales
	★★	★★★	souple	ferme											
Matelas Mousse Polyuréthane															
Bingo	★				12 cm	5 ANS	✓	✗	✗	✗	✗	✗	✗	✗	✗
Joker	★				15 cm	3 ANS	✓	✗	✗	✗	✗	✗	✗	✗	✗
Rêve	★				18 cm	3 ANS	✓	✗	✗	✗	✗	✗	✗	✗	✗
Matelas Collectivités															
Non-feu imper.	★				13 cm	3 ANS	✓	✗	✗	✗	✗	✗	✗	✓	✓
Anti-punaises	★				15 cm	3 ANS	✓	✗	✗	✗	✗	✗	✗	✗	✓
Matelas Mousse HR															
Gibraltar	★				18 cm	5 ANS	✓	✗	✗	✗	✗	✗	✓	✗	✓
Europe	★				24 cm	5 ANS	✓	✗	✗	✗	✗	✗	✓	✗	✓
Comtesse	★★				18 cm	5 ANS	✓	✗	✗	✓	✗	✗	✗	✗	✓
Valence	★★				21 cm	5 ANS	✓	✗	✗	✗	✗	✓	✗	✗	✓
Matelas Viscoélastiques															
Viscomemory	★★				20 cm	5 ANS	✗	✗	✗	✗	✗	✓	✗	✗	✓
Matelas Latex															
Détente	★★				21 cm	5 ANS	✓	✗	✗	✓	✗	✓	✗	✗	✓
Matelas Ressorts															
Airflex	★				25 cm	5 ANS	✓	✓	✗	✓	✗	✗	✗	✗	✓
Mémoclean	★★				25 cm	7 ANS	✓	✓	✗	✓	✗	✗	✗	✗	✓
Mémosoft	★★★				31 cm	7 ANS	✗	✓	✓	✓	✗	✗	✗	✗	✓
Extase	★★★				27 cm	7 ANS	✓	✓	✓	✓	✗	✗	✗	✗	✓
Coûtume	★★★				31 cm	10 ANS	✓	✓	✓	✓	✓	✗	✗	✗	✗

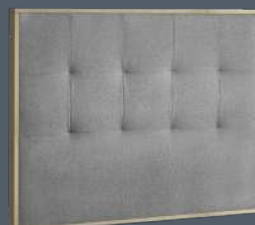
*Est entendu par forte corpulence : 2 personnes de + de 100kg chacun.e

- Réversible : 2 faces identiques
- Face : été/hiver
- No-flip : 1 face de couchage
- 3 en 1 : 3 faces de couchage

maison
amiel

LES MATÉRIAUX

EXPLICATIONS SIMPLES ET NEUTRES.

On vous le promet ici, pas de marketing ! Que des informations fiables !

Les mousses en Polyuréthane «classiques»

La résilience est la capacité du matelas à reprendre sa forme initiale après avoir été comprimée : elle dépend des propriétés élastiques du matériau. Elle est issue de produits pétroliers soumis à une réaction chimique afin d'obtenir une mousse gonflante & expansive. C'est simple, plus l'on ajoute de matière au mélange, et plus la densité sera élevée : un peu comme pour un gâteau : l'espace occupée par votre soufflé au chocolat dans son moule va être le même quelque soit la quantité de matière.

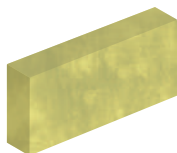

Mousse Polyuréthane de 20 à 25kg/m³

La *mousse Polyuréthane* est la technologie «de base» du matelas. C'est la plus répandue des technologies. La qualité peut être très différente d'une mousse à l'autre, c'est la densité de la mousse polyuréthane qui fera son confort et sa durabilité, plus la densité est importante, meilleur est le matelas. Cette matière est (même sans traitement spécifique) hypoallergénique et offre un très bon rapport qualité/prix.

Nos meilleurs représentants de cette technologie : **le Rêve, le Joker**

Les mousses Polyuréthane Haute Résilience : de 35 à 50kg/m³

Les mousses dites HR sont plus résistantes dans le temps. Elle a une meilleure tenue dans le temps qu'une mousse Polyuréthane classique.

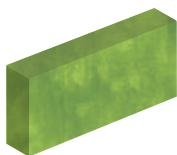

Mousse Polyuréthane Haute Résilience ≥35kg/m³

La mousse *Haute Résilience 35kg/m³* est une mousse d'une densité correcte qui vous assurera une meilleure durabilité, à partir de cette densité le couchage quotidien est possible !

Nos meilleurs représentants de cette technologie : **l'Europe, le Comtesse**

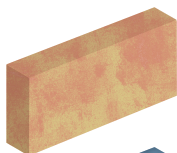

Mousse Polyuréthane Haute Résilience ≥50kg/m³

La mousse *Haute Résilience de 50kg/m³* est la mousse la plus qualitative de notre gamme.

Notre meilleur représentant de cette technologie : **l'Impérial**

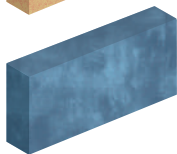

Mousse Polyuréthane Hypersoft

La mousse *Hypersoft* aussi appelée «*supersoft*», «*mousse souple*» ou «*mousse de contact*» est la encore une mousse polyuréthane. Souple et enveloppante, ses caractéristiques se rapprochent de celle de la mousse viscoélastique à un coût moins élevé, elle va moins avoir tendance à tenir chaud qu'une mousse viscoélastique classique. La qualité est moindre que sur une mousse à mémoire classique, mais cette mousse a cependant bien un effet «*cooconing*». Ce type de mousse est utilisé pour la sensation d'accueil du matelas, elle ne peut en aucun cas être utilisée comme mousse principale : comme pour la mousse viscoélastique, il n'est pas possible de trouver un matelas composé uniquement de mousse Hypersoft

Notre meilleur représentant de cette technologie : **L'Europe+**

Les autres matériaux : Mousse viscoélastique et latex

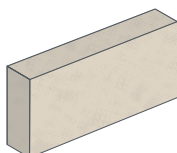

Mousse Viscoélastique (mousse à mémoire de forme)

Le nom technique de la mousse à mémoire de forme est : *Mousse Viscoélastique*. À l'origine elle a été inventée pour les voyages spatiaux afin d'absorber les chocs. La mousse Viscoélastique est thermo-sensible, cela signifie qu'elle va réagir en fonction de la chaleur et va épouser la forme de votre corps. Ne créant pas de résistance, elle va ainsi améliorer la circulation sanguine et vous procurer une sensation «*enveloppante*». Elle est par contre déconseillée pour les personnes qui ont chaud durant la nuit ou qui bougent beaucoup, car ils auront l'impression d'être «*emprisonnés*» par la mousse. Vous ne trouverez jamais de matelas entièrement en mousse *Viscoélastique*, cette technologie peut être couplée à de la mousse HR ou à des ressorts par exemple.

Nos meilleurs représentants de cette technologie : **le Viscomémory**

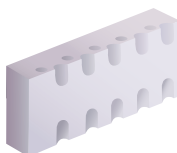

Latex

Il existe deux types de *Latex* : naturel ou synthétique. Le *Latex naturel* est issu d'un arbre appelé Hévée, le *Latex synthétique* est quant à lui fabriqué grâce à la polymérisation de molécules. Tous deux possèdent une structure alvéolée qui permet une circulation de l'air optimale. Le latex permet de créer différentes zones de confort sur le matelas (zone lombaire renforcée & zone épaule assouplie par ex.), la colonne vertébrale est alignée et les douleurs sont soulagées : le latex est donc particulièrement recommandé pour les personnes souffrant de maux de dos.

Nos meilleurs représentants de cette technologie : **le Détente, le Hévée**

Les Ressorts ensachés

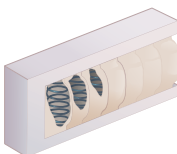

Ressorts ensachés

C'est la dernière technologie en matière de ressorts. Fini les ressorts qui couinent à chaque mouvement : chaque ressort est «*emballé*» dans un sachet individuel. De multiples avantages en découlent : ce matériau étant par nature vide, l'air circule idéalement, pas de rétention d'eau (votre transpiration). Les matelas ressorts sont ceux qui assurent la meilleure indépendance de couchage : le corps lorsqu'il est appuyé sur un ressort ne va pas (ou peu) entrainer le ressort voisin et, ainsi il y a peu de chance de réveiller sa/son partenaire au cours de la nuit. Les *Ressorts ensachés* sont recommandés pour les personnes nécessitant un bon soutien (d'un certain poids), ayant chaud ou encore pour les lieux plutôt humides.

Les ressorts sont généralement combinés à différentes technologies pour améliorer encore le confort du matelas.

Nos meilleurs représentants de cette technologie : **le Mémoclean, le Mémosoft, l'Extase, le Coûtume**



MATELAS MOUSSE POLYURÉTHANE

Mousse Polyuréthane

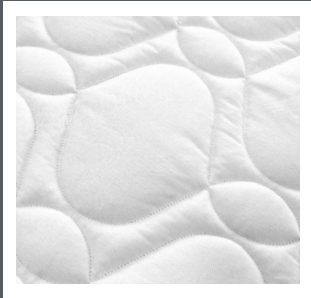

Matelas no-flip
Conçu pour être utilisé
d'un seul côté



Ce Matelas n'est pas destiné à être utilisé au quotidien : Couchage d'appoint

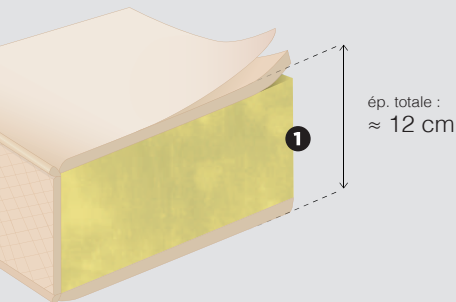

ép. totale :
≈ 12 cm



Polyuréthane



Réversible



Dim. spéciales



Fab. Espagnole

L'ESSENTIEL

L'incontournable matelas 1^{er} prix idéal pour les enfants jusqu'à 6 ans, ou éventuellement en dépannage. Fortement déconseillé pour un couchage quotidien.

NOYAU

① Âme 100% mousse Polyuréthane d'une densité de 20 kg/m³

FINITIONS

- Piquage continu : Coutil damassé blanc 100% polyester
- Une face de couchage piquée sur fibres + mousse
- Une face de couchage tissu damassé (non-piquée)
- Galon contrasté noir côté face de couchage

ÉPAISSEUR

≈ 12 cm

LE + PRODUIT

Ce matelas peut convenir pour de jeunes enfants ou en couchage d'appoint lorsque vous recevez des invité.e.s !

CONFORT



Moelleux

Médium

Ferme

maison

amiel



MATELAS MOUSSE POLYURÉTHANE

Mousse Polyuréthane



Matelas réversible
100% identique quelque soit la face de couchage



3 ANS DE GARANTIE



Ce Matelas n'est pas destiné à être utilisé au quotidien par des adultes : Couchage d'appoint ou pour des enfants

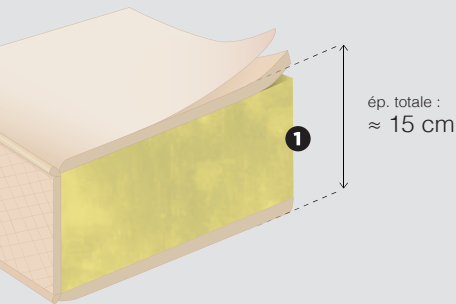

ép. totale :
≈ 15 cm



Polyuréthane



Réversible



Dim. spéciales



Fab. Espagnole

L'ESSENTIEL

Ce matelas au très bon rapport qualité/prix, est idéal pour un couchage occasionnel : dans une chambre d'amis ou pour un enfant par exemple !

NOYAU

① 100% mousse Polyuréthane d'une densité de 25 kg/m³

FINITIONS

- Piquage continu : Coutil 73% Polyester, 27% Polypropylène
- 2 faces de couchage piquées sur fibres + mousse

ÉPAISSEUR

≈ 15 cm

LE + PRODUIT

Idéal pour les enfants et en literie d'appoint avec le meilleur rapport qualité/prix

CONFORT



Moelleux

Médium

Ferme

maison





MATELAS MOUSSE POLYURÉTHANE

Mousse Polyuréthane



Matelas réversible
100% identique quelque
soit la face de couchage

3 ANS DE GARANTIE



Ce Matelas n'est pas destiné à être utilisé au quotidien par des adultes : Couchage d'appoint ou pour des enfants

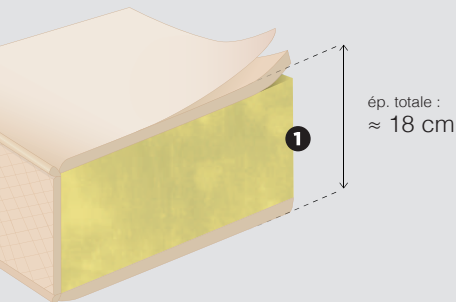

ép. totale :
≈ 18 cm



Polyuréthane



Poignées



Réversible



Dim. spéciales



Fab. Espagnole

L'ESSENTIEL

L'un de nos matelas incontournable en mousse Polyuréthane doté d'un couil ignifugé. Déconseillé pour un adulte en couchage quotidien

NOYAU

① 100% mousse Polyuréthane d'une densité de 25 kg/m³

FINITIONS

- Piquage continu : Couil 73% Polyester, 27% Polypropylène
- 2 faces de couchage piquées sur fibres + mousse
- Uniquement jusqu'au 160/200

ÉPAISSEUR

≈ 18 cm

LE + PRODUIT

Idéal en literie d'appoint ou secondaire

CONFORT



Moelleux

Médium

Ferme

maison





MAT. COLLECTIVITÉS



MATELAS SPÉCIFIQUES POUR COLLECTIVITÉS

Mousse Haute-Résilience

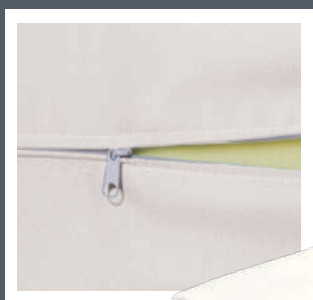

1 Non-feu
imperméable



Les 2 Matelas sont réversibles
100% identique quelque
soit la face de couchage



2 Anti-punaises

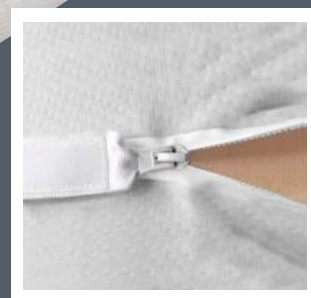

L'ESSENTIEL

Ces matelas collectifs sont disponibles en deux versions : le modèle **Non feu imperméable** à l'eau et à l'air et le modèle **Anti-punaises de lit** avec sa housse anti-punaises ce sont des matelas spécifiques pour les collectivités.

1 NON-FEU IMPERMÉABLE

CARACTÉRISTIQUES

- Âme 100% mousse Haute Résilience densité de 30 kg/m³
- Housse (matelas non piqué) en Polyester non feu M1
- Déhoussable & lavable à 90°C
- Désinfection possible à l'eau savonneuse ou à l'alcool dilué à 10% ou eau de javel

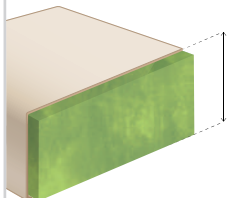

ÉPAISSEUR
≈ 13 cm

3 ANS DE
GARANTIE



Mousse HR



Non-feu



Déhoussable



Imperméable



Fab. Espagnole

CONFORT



Moelleux

Médium

Ferme

2 ANTI-PUNAISES DE LIT

CARACTÉRISTIQUES

- Âme 100% mousse Haute Résilience densité 30 kg/m³
- Housse (matelas non piqué) anti-punaises de lit (voir fiche)
- Extérieur: Stretch 100% Polyester
- Intérieur : tissu imperméable PU (Polyuréthane)
- Déhoussable et lavable à 60°C

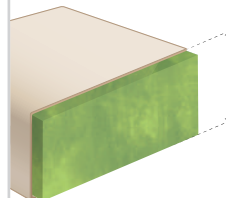

ÉPAISSEUR
≈ 15 cm

3 ANS DE
GARANTIE



Mousse HR



Anti-punaises



Déhoussable



Imperméable



Fab. Espagnole

CONFORT



Moelleux

Médium

Ferme



GIBRALTAR



MATELAS MOUSSE HAUTE-RÉSILIENCE

Mousse Haute Résilience

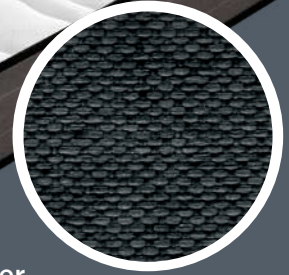

Romer Antracita



Matelas livré roulé



Matelas réversible
100% identique quelque soit la face de couchage

5 ANS DE GARANTIE

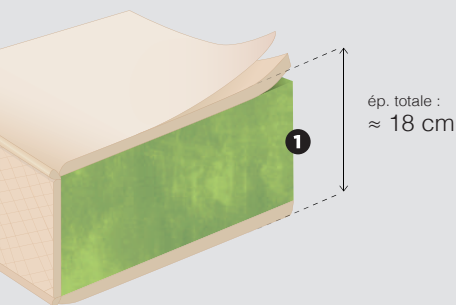

ép. totale :
≈ 18 cm



Convient parfaitement pour une literie électrique (sans fermeture de jumelage)

L'ESSENTIEL

Un matelas en mousse HR au soutien médium. Adapté pour un usage au quotidien et épaisseur réduite de 18 cm.

NOYAU

1 Âme 100% mousse Haute Résilience (≈ 15 cm) d'une densité de 35 kg/m³

FINITIONS

- Piquage continu : Coutil stretch 100% polyester
- 2 faces de couchage piquées sur ouate + mousse ≈ 1,5 cm
- Plate-bande latérale contrastée tissu Romer Antracita
- Un design simplifié au maximum pour réduire les coûts (pas de poignées...)

ÉPAISSEUR

≈ 18 cm

LE + PRODUIT

Le meilleur rapport qualité/prix et ultra simple à transporter !

CONFORT



Mousse HR



Matelas roulé



Réversible



Coutil stretch



Dim. spéciales



Fab. Espagnole



Produit en marque blanche

Pas de nom ni de marque écrit sur l'étiquette : vous êtes libre de lui donner le nom de votre choix



COMTESSE



MATELAS MOUSSE HAUTE-RÉSILIENCE

Mousse Haute Résilience



Matelas réversible
100% identique quelque soit la face de couchage

5 ANS DE GARANTIE

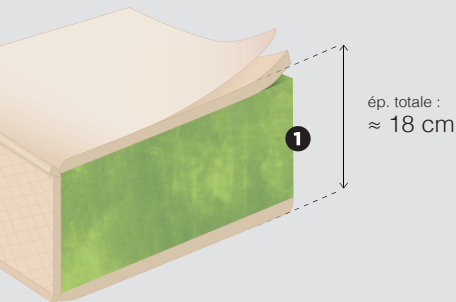

ép. totale :
≈ 18 cm



Mousse HR



Aération parfaite



Réversible



Coutil stretch



Dim. spéciales



Fab. Espagnole

L'ESSENTIEL

Bon rapport qualité/prix, c'est un matelas mousse confort moelleux/médium. Matelas de 18cm d'épaisseur, il est idéal pour les adolescents et jeunes adultes et est adapté à des couchages dont l'épaisseur est limitée.

NOYAU

1 Âme 100% mousse Haute Résilience (≈ 15 cm) d'une densité de 35 kg/m³

FINITIONS

- Piquage continu : Coutil 100% polyester
- 2 faces de couchage piquées sur ouate + mousse ≈ 1,5 cm
- Plate-bande latérale contrastée dans un tissu respirant
- 4 poignées

ÉPAISSEUR

≈ 18 cm

LE + PRODUIT

Grâce à sa faible épaisseur il est parfaitement adapté aux lits superposés/ lits rabattables / lit gigogne (espaces limités en épaisseur)

CONFORT



Moelleux

Médium

Ferme

maison

amiel



Matelas livré roulé



Matelas réversible
100% identique quelque soit la face de couchage

5 ANS DE GARANTIE

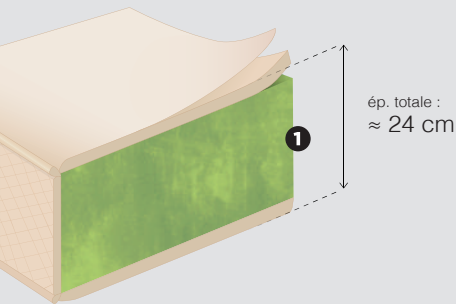

ép. totale :
≈ 24 cm

L'ESSENTIEL

Un matelas en mousse HR au soutien médium et qui a fière allure ! C'est clairement notre meilleur rapport/qualité prix pour un matelas moyen de gamme !

NOYAU

1 Âme 100% mousse Haute Résilience (≈ 21 cm) d'une densité de 35 kg/m³

FINITIONS

- Piquage continu : Coutil stretch 100% polyester
- 2 faces de couchage piquées sur ouate + mousse ≈ 1,5 cm
- Plate-bande latérale contrastée grise en tissu Jacquard
- Un design simplifié au maximum pour réduire les coûts (pas de poignées...)

ÉPAISSEUR

≈ 24 cm

LE + PRODUIT

Épais et pas cher, le Europe est livré roulé : facile à stocker et à transporter !

CONFORT



Moelleux

Médium

Ferme



Mousse HR



Matelas roulé



Réversible



Coutil stretch



Dim. spéciales



Fab. Espagnole



Produit en marque blanche

Pas de nom ni de marque écrit sur l'étiquette : vous êtes libre de lui donner le nom de votre choix



VALENCE



MATELAS MOUSSE HAUTE-RÉSILIENCE

Mousse Haute-Résilience



Matelas réversible
100% identique quelque
soit la face de couchage

5 ANS DE GARANTIE

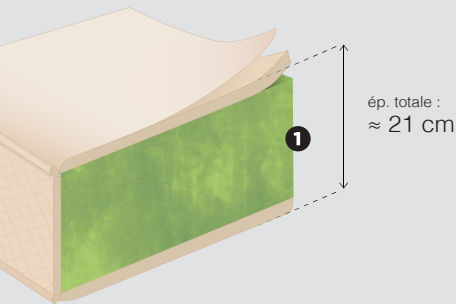

ép. totale :
≈ 21 cm



Convient parfaitement pour une literie électrique
(sans fermeture de jumelage)

L'ESSENTIEL

Ce matelas en mousse est idéal en couchage quotidien pour les adultes.
Il permet d'avoir une literie de qualité tout en restant dans un budget raisonnable.

NOYAU

1 Âme 100% mousse Haute Résilience (≈ 18 cm) d'une densité de 40 kg/m³

FINITIONS

- Piquage continu : Coutil stretch tricot 100% polyester
- 2 faces de couchage piquées sur fibres + mousse ≈ 1,5 cm
- 4 poignées

ÉPAISSEUR

≈ 21 cm

LE + PRODUIT

Matelas en mousse HR aux finitions de grande qualité
(c'est le Europe en mieux fini et en moins épais !)

CONFORT



Moelleux

Médium

Ferme



Mousse HR



Réversible



Coutil stretch



Dim. spéciales



Fab. Espagne

maison

amiel



VISCOMÉMOY



MATELAS MOUSSE VISCOÉLASTIQUE

Mousse Viscoélastique / Mousse Haute-Résilience



Matelas no-flip
Conçu pour être utilisé
d'un seul côté

5 ANS DE
GARANTIE

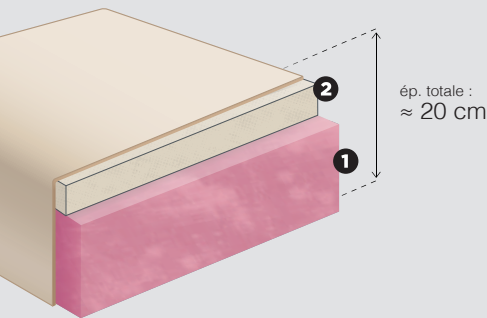

Convient parfaitement pour une literie électrique
(sans fermeture de jumelage)

L'ESSENTIEL

Une composition idéale pour soulager tous les points de pression du corps et améliorer la circulation sanguine grâce à la mousse Viscoélastique. Avec son confort médium il correspond au plus grand nombre.

NOYAU

- 1 Âme \approx 14 cm de mousse Haute Résilience de 35kg/m^3
- 2 \approx 6 cm mousse Viscoélastique d'une densité de 50kg/m^3 sur 1 seule face de couchage

FINITIONS

- Coutil stretch sur la face supérieure
- Tissu 3D sur la face inférieure.
- Entièrement déhoussable & lavable à 30°C

ÉPAISSEUR

\approx 20 cm

LE + PRODUIT

La base du matelas en tissu 3D permet d'améliorer l'aération

CONFORT

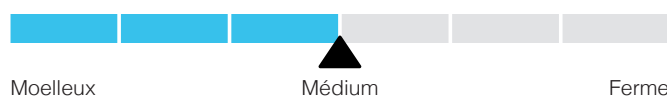

Viscoélastique



Mousse HR



Morphologique



Déhoussable



Aéroflex 3D



Fab. Espagnole

maison

amiel



SUR-MATELAS



SUR-MATELAS VISCOÉLASTIQUE

Sur-matelas amovible mousse viscoélastique

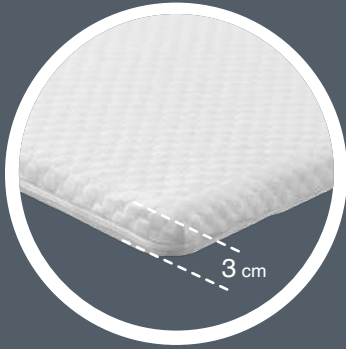

1 Morphée
épaisseur :
3 cm

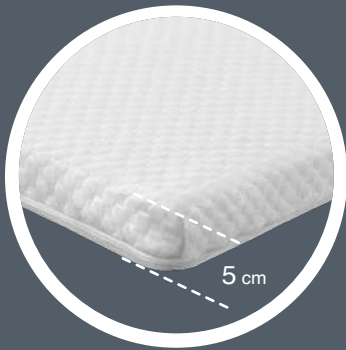

2 Morphée+
épaisseur :
5 cm

Ici : un Gibraltar
et un sur-matelas Morphée+



« L'ESSENTIEL

Un accessoire idéal pour tous ceux qui souhaitent ajouter une touche de confort à leur literie un peu trop ferme ou pour un effet cocooning en hiver.

1 Morphée 3cm

- Âme 3 cm mousse viscoélastique thermoréactive 45 kg/m³
- Coutil tendu déhoussable
- Housse lavable à 30°C
- 4 élastiques de fixation

2 Morphée+ 5cm

- Âme 5 cm mousse viscoélastique thermoréactive 45 kg/m³
- Coutil tendu déhoussable
- Housse lavable à 30°C
- 4 élastiques de fixation

*Un packaging novateur !
Le sur-matelas est compressé et roulé !*



Viscoélastique



Morphologique



Déhoussable



Housse
Lavable à 30°C



Fab. Espagnole



de garantie



LE + PRODUIT

Les sur-matelas permettent de supprimer les points de pression et favorisent la micro-circulation sanguine. Il peuvent par exemple être utilisés pour ceux qui ont un matelas trop ferme et qui ne souhaitent pas le changer



MATELAS LATEX

100% Latex



Matelas réversible
100% identique quelque soit la face de couchage

5 ANS DE GARANTIE

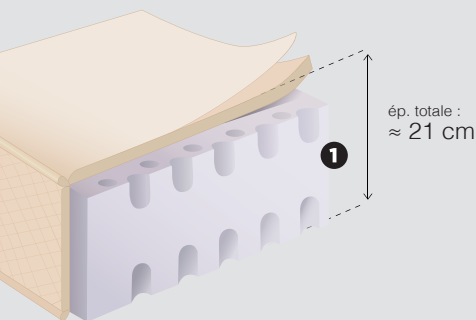

ép. totale :
≈ 21 cm



Latex



Aér. optimale



Morphologique



Réversible



Fab. Espagne



Convient parfaitement pour une literie électrique (sans fermeture de jumelage)

L'ESSENTIEL

Sa structure perforée 100% latex permet une circulation constante de l'air et la régulation de l'humidité. Le latex offre une très bonne adaptation morphologique. Ce matelas est souple et est donc destiné aux amateurs de ce type de confort.

NOYAU

1 Âme 100% Latex synthétique (≈ 18 cm) perforé d'une densité de 75 kg/m³

- 5 zones de confort différenciées :

la Zone lombaire est notamment renforcée et la zone épaule assouplie

FINITIONS

- Piquage continu : Coutil 100% polyester : le piquage en vague aide le matelas à suivre le pli du sommier électrique.

- 2 faces de couchage piquées sur fibres de 325 g/m² et mousse ≈ 1,5 cm

- Plate bande grise contrastée dans un tissu type «Romer Antracita»

- 4 poignées verticales

ÉPAISSEUR

≈ 21 cm

CONFORT



Moelleux

Médium

Ferme

maison
amiel



Matelas réversible
100% identique quelque soit la face de couchage

Plate-bande



5 ANS DE GARANTIE

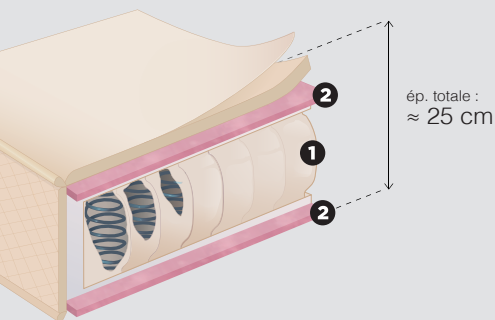

ép. totale :
≈ 25 cm



Ressorts ensachés



Mousse HR



Réversible



Aér. optimale



Dim. spéciales



Fab. Espagnole

L'ESSENTIEL

En top de nos ventes ce matelas est devenu un produit incontournable. Grâce aux ressorts ensachés il s'adapte à la morphologie de tous, tout en permettant une circulation optimale de l'air.

NOYAU

- ① Âme 540 ressorts ensachés sur le 140 (620 sur le 160)
- ② Mousse Haute Résilience (et feutre de renfort) sur les 2 faces
- Matelas comportant 5 zones de confort différenciées

FINITIONS

- Piquage continu : Couil 100% stretch
- 2 faces de couchage piquées sur fibres de 225 g/m² + mousse 1,5 cm
- Bande latérale contrastée en tissu Romer Tierra
- 4 poignées

ÉPAISSEUR

≈ 25 cm

LE + PRODUIT

Indépendance de couchage grâce aux ressorts ensachés et petit prix

CONFORT





MÉMOCLEAN



MATELAS RESSORTS

Ressorts ensachés / Mousse Viscoélastique



Matelas réversible
100% identique quelque
soit la face de couchage

7 ANS DE GARANTIE

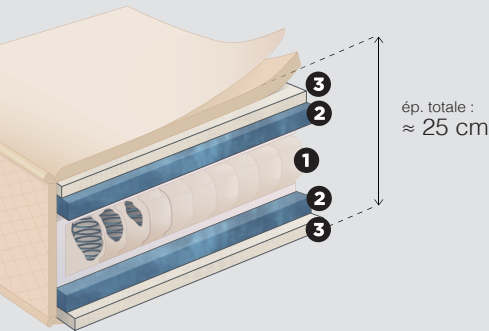

ép. totale :
≈ 25 cm

L'ESSENTIEL

Un matelas au confort médium et enveloppant grâce à la mousse viscoélastique. Le matelas en ressorts ensachés est idéal pour réguler la température et offre une grande indépendance de couchage.

NOYAU

- ① Âme ressorts Spring sac (fab. Allemande) de 250 ressorts par m² 665 ressorts (sur le 140) ensachés (800 ressorts sur le 160) avec carénage périmétral de 10 cm de mousse HR 32kg/m³ pour une solidité maximale
- ② ≈ 2 cm de mousse Hypersoft sur chaque face de couchage
- ③ ≈ 1 cm de mousse Viscoélastique sur chaque face de couchage

FINITIONS

- Piquage continu : Coutil stretch piqué sur fibres de 200 g/m² + mousse
- 4 poignées horizontales

ÉPAISSEUR

≈ 25 cm

LE + PRODUIT

Une grande indépendance de couchage grâce aux ressorts qui permettent de ne pas sentir les mouvements de l'autre

CONFORT

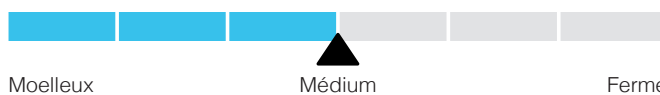

Ressorts ensachés

Viscoélastique

Hypersoft

Réversible

Aér. optimale

Fab. Espagnole





MÉMOSOFT



MATELAS RESSORTS

Ressorts ensachés / Sur-matelas Viscoélastique



Sur-matelas amovible
sans le sur-matelas ça revient à avoir un Mémoclean



3
en

Matelas 3 en 1 !
3 confort différents

7 ANS DE GARANTIE

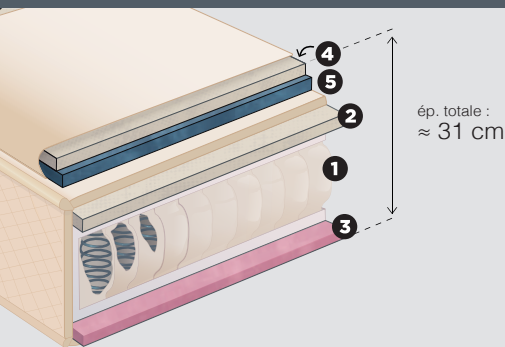

ép. totale :
≈ 31 cm



Ressorts ensachés



Sur-matelas



Viscoélastique



Indépendance de couchage



Aér. optimale



Fab. Espagnole

L'ESSENTIEL

Aération et indépendance de couchage grâce à l'association des ressorts et d'un sur-matelas amovible dézippable grâce à sa fermeture à glissière.

NOYAU MATELAS

- ❶ Âme 280 ressorts par m² : 744 ressorts ensachés sur le 140 (850 sur le 160) 7 zones de confort différenciées (en fonction des zones du corps)
- ❷ Face hiver : 2 cm de mousse Viscoélastique + fibre 200 g/m². Plateau placé.
- ❸ Face été (plus ferme) : 1cm mousse HR + Tissu 3D + fibre 200g/m²

SUR-MATELAS

- ❹ 2 cm de mousse Viscoélastique + ❺ 2 cm de mousse Hypersoft 20kg/m³ + fibre
- Face supérieure du sur-matelas : Plateau placé : Couil stretch de 300 g/m²
- Face inférieure du sur-matelas : tissu 3D pour améliorer l'aération.

FINITIONS

- 2 faces de couchage couil stretch
- Plates-bandes beige effet velour + 4 poignées horizontales

ÉPAISSEUR

≈ 31 cm

LE + PRODUIT

Un confort sur-mesure grâce à son sur-matelas amovible et ses 3 faces de couchage (avec ou sans sur-matelas) : de très ferme à médium : Sans le Sur-matelas, c'est comme si vous aviez un Mémoclean !

CONFORT



maison
amiel

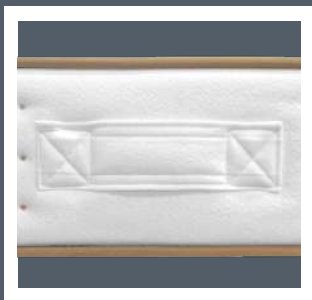

Face hiver
(quand l'étiquette Amiel est à l'endroit : face arabesques)



Face été



Matelas été/hiver
1 face pour chaque saison

7 ANS DE GARANTIE

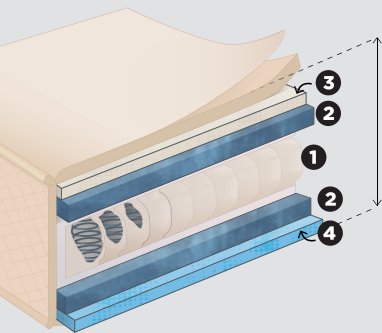

ép. totale :
≈ 27 cm



Ressorts ensachés



Viscoélastique



Visco-gel



Indépendance de couchage



Aér. optimale



Fab. Espagnole

L'ESSENTIEL

Une température idéale en fonction des saisons. Une face été fraîche associant Visco-gel et tissu frais, une face hiver cocooning en mousse Viscoélastique classique.

NOYAU

- 1 Âme ressorts Spring sac (fab. Allemande) de 250 ressorts par m² 665 ressorts (sur le 140) ensachés (800 ressorts sur le 160) avec carénage périmétral de 10 cm de mousse HR 32kg/m³ pour une solidité maximale
- 2 ≈ 3 cm de mousse Hypersoft + fibre sur chaque face de couchage
- 3 Face hiver : ≈ 2 cm de mousse Viscoélastique 55 kg/m³ + fibre 200g/m²
- 4 Face été : ≈ 2 cm de mousse Viscoélastique visco-gel de 55 kg/m³ combinée à un tissu frais permettant d'éviter de transpirer l'été

FINITIONS

- Face de couchage hiver : plateau placé : tissu stretch polyester 350g/m² : motif arabesque + fibre 200g/m²
- Face de couchage : été plateau placé : **tissu stretch frais** évitant la transpiration motif losange 350g/m² + fibre 200g/m²
- Plate-bande tissu ignifugé 275g/m² + fibres 300g/m² + 4 poignées

ÉPAISSEUR

≈ 27 cm

LE + PRODUIT

Une composition innovante afin de s'adapter à la température de chaque saison

CONFORT



Moelleux

Médium

Ferme

maison

amiel



MATELAS RESSORTS

100% Naturel (Ressorts ensachés, laine, latex, lin...)



Fab.Espagnole

Face hiver
(quand l'étiquette Natoma est à l'endroit)



Matelas été/hiver
1 face pour chaque saison

Face été

10 ANS DE GARANTIE

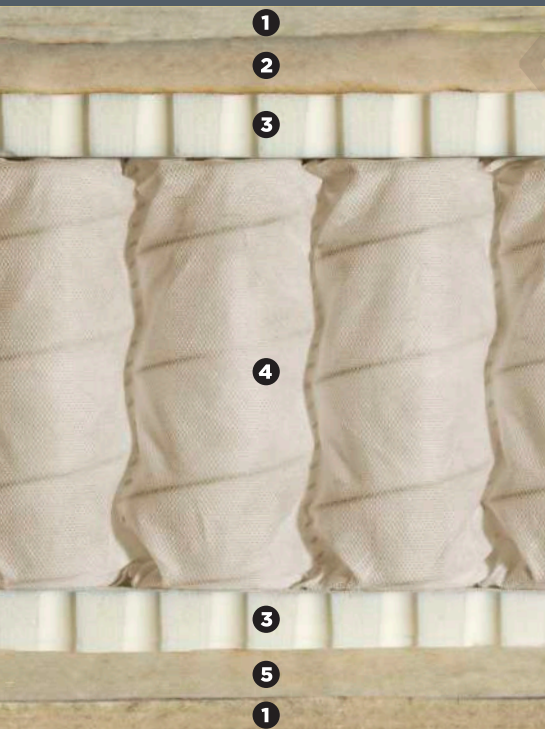

L'ESSENTIEL

Fabriqué de façon semi-artisanale et capitonné à la main le matelas Coûtume allie ressorts et matériaux naturels.

COMPOSITION

NOYAU

- ① Fibre naturelle de lin 170 g/m²
- ② Laine 600 g/m²
- ③ ≈ 1,5 cm Latex naturel 80 kg/m³
- ④ Ressorts ensachés : 545 ressorts par m² (1450 ressorts sur un 140/190)
- ③ ≈ 1,5 cm Latex naturel 80 kg/m³
- ⑤ Coton 600 g/m²
- ① Fibre naturelle de lin 170 g/m²

FINITION

- Coutil Jacquard 100% viscose naturelle rappelant les tissus des matelas de laine du siècle dernier.
- Capitonnage intégral réalisé à la main

ÉPAISSEUR

≈ 31 cm

LE + PRODUIT

Un matelas haut de gamme 100% naturel à l'effet cooconing incomparable au confort parfaitement médium !

CONFORT



Moelleux

Médium

Ferme



1 Matelas bébé
Toulouse

2 Protège-matelas



3 Drap-housse

Oreiller
plan incliné

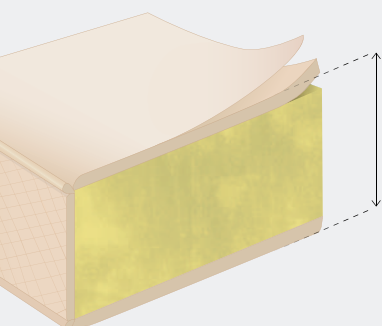

ép. totale :
≈ 12 cm

1 MATELAS TOULOUSE

CARACTÉRISTIQUES

- Âme 100% Polyuréthane d'une densité de 25 kg/m³
- Coutil Jacquard
- Une face de couchage piquée sur fibres + mousse
- Une face de couchage tissu damassé (non-piquée)
- Disponible dans les dimensions suivantes :
60 cm x 120 cm / 60 cm x 140 cm / 70 cm x 140 cm

ÉPAISSEUR ≈ 12 cm



Polyuréthane



Réversible



Fab. Espagnole

2 PROTÈGE-MATELAS

- Protège-matelas imperméable
- Éponge bouclette 100% coton
- Lavable à 60°C
- Sèche-linge accepté
- Coloris blanc

3 DRAP-HOUSSE

- 2 en 1 : À la fois drap et protège-matelas imperméable
- Lavable à 60°C
- Sèche-linge accepté
- Coloris : voir nuancier Delis



4 OREILLER PLAN INCLINÉ

L'oreiller plan incliné est à placer entre le matelas et le drap-housse, au niveau de la tête du bébé.

- Mousse 100% Polyuréthane 20kg/m³
- Épaisseur 8 cm
- Inclinaison de 15°
- Enveloppe : 100% coton



Polyuréthane



Fab. Espagnole



OREILLERS & COUETTES



Tous nos oreillers, traversins et couettes sont les produits de cette page sont fabriqués en France

1 Oreiller fibres Amiel

- Rembourrage 100% fibres creuses siliconées
- Housse 30% coton
- 70 % polyester
- Lavable à 90°C
- Disponible en 60 x 60 / 45 x 70
- Vendus à l'unité ou par carton de 10 ex.

2 Traversin fibres plat - ou - 3 rond

- Rembourrage 100% fibres creuses conjuguées siliconées
- Housse 30% coton
- 70% polyester - Lavable à 90°C
- Disponible en Traversin : 90 / 120 / 140 / 160

Fab. Française

4 Oreiller/ Traversin Plumes

- 100 % Plumes d'oies et de canards (10% de duvet et 90% plumettes).
- Housse 100% coton blanc lavable à 60°C
- Disponible en Traversin : 90 / 120 / 140 / 160
- Oreiller disponible en 60 x 60 / 45 x 70

4 Oreiller Océan

- Fabriqué à base de plastiques recyclés
- Garnissage 100% fibres polyester recyclé
- Enveloppe 100% coton Lavable à 90°C
- 2 dimensions : 45 x 70 cm et 60 x 60 cm



Éco-responsable

5 Couette fibres Confort 200g/m²

- Garnissage 100% fibres creuses siliconées 200 g/m²
- Enveloppe en microfibre 100% Polyester
- Lavable à 30°C

6 Couette Plumes duvet

- Composition : 90% Duvet (vierge non broyé) et 10% Plumes et plumettes - Enveloppe 100% coton 233 fils
- Lavable à 30°C
- Disponible uniquement en 220/240 et 240/260





OREILLER ALIZÉ

MÉDIUM OU FERME



1 Alizé Médium

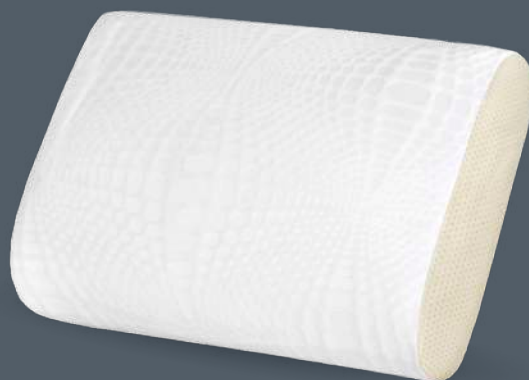

2 Alizé Ferme

Déhoussable
et lavable



Packaging en
carton + poignée

L'ESSENTIEL

Deux oreillers en mousse à mémoire perforée qui s'adaptent parfaitement à toutes les morphologies.

1 OREILLER ALIZÉ MÉDIUM

- Mousse viscoélastique perforée



2 OREILLER ALIZÉ FERME

Mousse viscoélastique (Pas de perforation)



- Bandes latérales en tissu 3D pour une ventilation optimale
- Réduction de la pression en s'adaptant à la position pour fournir un soutien maximal
- Contribue à réduire la douleur et la raideur du cou dues à de mauvaises postures
- Dimensions de l'oreiller : 40 x 60 cm
- Également disponible en traversin : 90, 135 et 150
- Vendu à l'unité ou par carton de 7 ex.



Viscoélastique



Déhoussable



Lavable à 30°C



Fab. Espagnole





PIEDS DE SOMMIERS ET AUTRES PETITS ACCESSOIRES



Pieds universels (tige filetée Ø8mm)

- S** - Pieds promo bois hauteur 5 cm Ø 60 mm clairs
- A** - Pieds promo bois hauteur 15 cm Ø 50 mm clairs
- B** - Pieds cylindriques bois hauteur 19 cm Ø 60mm
Coloris : Clair, Merisier, Noir, Blanc ou Gris
- C** - Pieds cylindriques bois hauteur 25 cm Ø 60mm
Coloris : Clair, Merisier, Noir, Blanc ou Gris
- D** - Pieds inox cylindriques hauteur 19 cm Ø 60mm
- E** - Pieds Scandinave frêne clair - hauteur 20 cm
- F** - Pieds inox carrés hauteur 15 cm - 60mm de côté
- G** - Pieds carrés bois Hauteur 15 cm - 60mm de côté
Coloris : Blanc, Taupe ou Noir
- H** - Pieds anti-punaises de lit - hauteur : 19 cm
La bague en plastique les fait glisser : elles ne peuvent pas accéder au sommier



Autres pieds

- I** - Pied central réglable bois - hauteur de 14 à 17 cm, de 17 à 20 cm, de 21 à 25 cm ou de 26 à 29 cm
- J** - Pieds rouleaux bois Clairs : 2 dômes + 2 rouleaux

Pour Cadres Coins Ronds

- L** Lot de 5 pieds tube rond pour CR - hauteur 25 cm Ø 50 mm

Pour Extensibles

- M** Métal - hauteur 26 cm
Au delà d'une ouverture à 90 cm il faut 2 jeux de pieds

Autres accessoires pour pieds

- G** - 2 jeux de 2 platines de jonctions en plastique pour joindre 2 sommiers entre eux au niveau des pieds.
- R** - Adaptateurs de pas de vis de Ø 8 mm à Ø 10 mm



LIT PLIANT

LIT D'APPOINT CLASSIQUE

POUR VOS AMIS DE PASSAGE

Lit pliant d'appoint

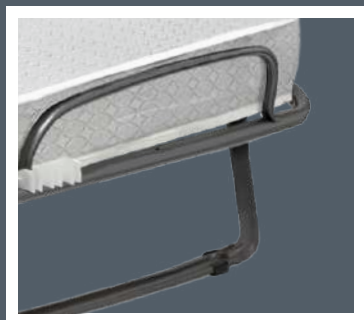

Lit pliant
Classique
Tube rond
simple Ø 25 mm



2 ANS DE GARANTIE



Polyuréthane



Fab. Italienne



Vue dépliée sans matelas

L'ESSENTIEL

Le lit pliant une place est idéal en lit d'appoint. Il permet un couchage supplémentaire de qualité pour recevoir à tout moment.

CARACTÉRISTIQUES

- Existe en 80/190 uniquement
- Sommier tube rond Ø 25 mm

MATELAS INCLUS

Matelas inclus : Matelas d'une densité d'environ 25kg/m³

LATTES

15 lattes hêtre multiplis de 53 x 8 mm rapprochées en zone lombaire

ACCESSOIRES

Housse de protection vendue séparément

LE + PRODUIT

Avec son faible encombrement il est très facile à ranger, il saura se faire discret dans votre intérieur

maison

amiel



ANTONIN

LIT PLIANT «POUF» DESIGN

4 coloris
au choix

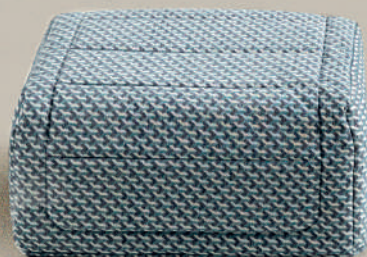

Fab. Espagnole



2 en 1 : Et pouf, 1 lit !

CARACTÉRISTIQUES

- Structure métallique similaire à celle d'un lit pliant : sommier tube métallique carré
- Dimensions en mode «pouf» : Larg. 80 x Haut. 48 x Long. 65 cm attention : pas de dimensions spéciales
- Dimensions en mode «lit» : Larg. 80 x Haut. 40 x Long. 185 cm attention : pas de dimensions spéciales
- Housse disponible dans 4 coloris différents

4 Coloris au choix :



Gris

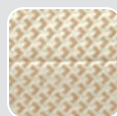

Beige

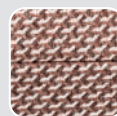

Rose

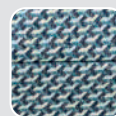

Bleu

MATELAS INCLUS

Densité de 25kg/m³

LATTES

13 lattes hêtre multiplis de 53 x 8 mm

LE + PRODUIT

Ce pouf s'intégrera parfaitement à n'importe quel intérieur de manière esthétique. Plus besoin de lit pliant dans une armoire !



Plié sans
sa housse

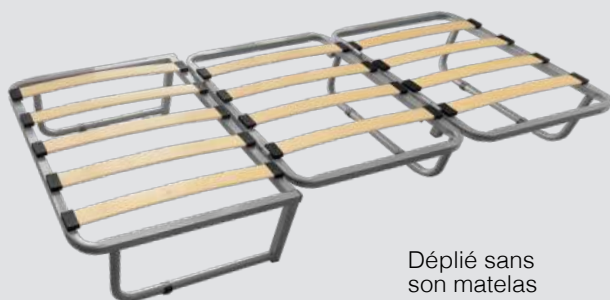

Déplié sans
son matelas

maison

amiel

Dimensions

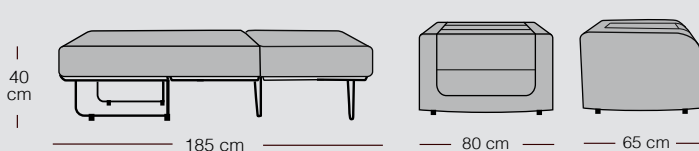



PROTECTIONS LITERIE

(ALÈSES & ISOLATEURS)

Forme drap-housse
protège-matelas ajusté



1



2



3



4

1 Alèse Protège-matelas

- Alèse Molleton 100% coton de 220 g/m²
- Forme drap-housse, bonnets de 28 cm
- Lavable à 90°C
- Existe pour sommier électrique en version DUO.

2 Alèse Protège-matelas imperméable

- Face supérieure Molleton 100% coton
- face inférieure en film respirant en polyuréthane
- Forme drap-housse, bonnets de 28 cm
- Lavable à 40°C
- Garantie 2 ans
- Existe pour sommier électrique en version DUO

3 Alèse Protège-matelas Sandwich

- Face supérieure et inférieure en Molleton 100% coton
- Face intérieure en film respirant en polyuréthane
- Forme drap-housse, bonnets de 28 cm
- Lavable à 40°C
- Garantie 2 ans

4 Isolateur de sommier

Isolateur à placer entre le sommier et le matelas pour éviter le glissement du matelas

- Dessus non-tissé, aiguilleté 100% polyester de 450 g/m²
- Dessous 1000 points latex
- Lavable à la main

maison
amiel



HOUSSE ANTI-PUNAISES

IDÉAL POUR LES COLLECTIVITÉS OU HÔTELS

Housse anti-punaises & anti-insectes

Fermeture totalement hermétique grâce à un velcro qui assure l'herméticité de la housse



Fermeture à glissière imperméable recouverte de plastique. Les punaises traversent les fermetures classiques, pas cette fermeture à glissière

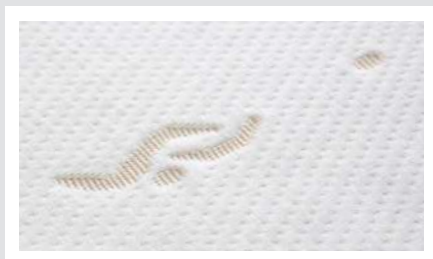

L'ESSENTIEL

Conçues pour être imperméables aux punaises de lit, les housses de protection protègent le matelas en empêchant les insectes d'y entrer ou d'en sortir. Entièrement étanches, ces housses éliminent tout ce qui peut être un point d'infiltration pour les punaises et les larves grâce à la fermeture à glissière dont elles sont équipées.

CARACTÉRISTIQUES

- Tissu stretch au toucher agréable qui s'adapte parfaitement au matelas et laisse respirer le matelas
- Housse hermétique fabriquée avec un tissu et zip imperméable
- Fermeture à glissière en L pour faciliter la mise en place
- Housse testée en laboratoire

COMPOSITION

- Tissu Stretch Polyester 100% + PU (Polyuréthane) de 25 g/m²

LE + PRODUIT

- 3 dimensions disponibles : 90 x 190 cm / 140 x 190 cm / 160 x 200 cm (Hauteur maximale du matelas : 24 cm) Autres dimensions ou autres hauteurs de housses pour matelas plus épais disponibles sur commande
- Ces housses emprisonnent les punaises, leurs larves et leurs œufs qui, sans aucune ressource, meurent en l'espace de quelques jours
- Aussi efficace contre les acariens et tout autre insecte
- Pas de traitement chimique (biocides) potentiellement nocif pour la santé
- Utilisable de manière préventive ou lorsque les punaises sont déjà présentes

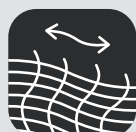

Tissu stretch



Imperméable



Déhoussable



Lavable à 60°C



Anti-punaises de lit



Fab. Espagnole

maison

amiel



TEXTILE : DORMISETTE



Drap-housse Dormisette Modèle Eternel - extensible

- 97% Coton + 3% d'élastane
- Bonnets jusqu'à 32 cm
- Lavable à 60°C
- Existe pour TPR en DUO (1 drap = 3 tailles)
- Couleurs en stock :



Blanc Perle Basalte Platine

Ce drap housse en jersey offre un toucher unique et d'une douceur incomparable. Grâce à sa composition, fini la corvée de repassage, il s'adapte à plusieurs tailles et épaisseurs de matelas sans faire de plis.

Pour compléter votre parure les taies d'oreillers sont disponibles en dimension : 50 x 70 ou 65 x 65

DORMISETTE

Nuancier : tous les coloris disponibles
Attention pour les coloris sur commande les taies assorties ne sont pas toujours disponibles





TEXTILE : DELIS DELUXE



Drap-housse Delis Modèle Deluxe en Tencel

- 2 en 1 : À la fois drap-housse et protège-matelas imperméable
- Grand bonnet : 31 cm
- Aéré et doux, ne tient pas chaud
- Lavable à 90°C & passe au sèche-linge
- Bruit «modéré»
- Coloris en stock :



Blanco Gris Medio

Grâce à ses capacités d'absorption et de thermorégulation, il permet d'améliorer la qualité du sommeil.

2 en 1 : il vous permet de n'utiliser qu'un seul textile pour protéger votre matelas et dormir dessus.



Nuancier : tous les coloris disponibles



01 BLANCO



23 ROSA



41 ROSA CHICLE



42 LILA



43 VIOLETA



25 MORADO



11 CELESTE



35 TURQUESA



37 AZUL NAUTIC



13 VERDE



30 VERDE HOJA



36 ESMERALDA



33 MARFIL



38 ARENA



32 CHOCOLATE



29 LIMON



20 AMARILLO MAIZ



15 NARANJA



34 CORAL



31 ROJO FUEGO



02 NEGRO



39 GRIS CLARO



40 GRIS MEDIO

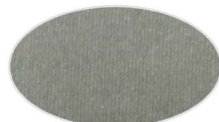

16 ANTRACITA



**RETROUVEZ LE TARIF MIS À JOUR
+DIFFÉRENTS TARIFS CONSEILLÉS
À L'ADRESSE SUIVANTE :**



www.stock.maisonamiel.fr

Page protégée par mot de passe
Demander le mot de passe par mail ou téléphone

Contacts Amiel

Fixe : Maison Amiel

5 Allée Paul Harris 31200 Toulouse

05 61 48 61 07

contact@amiel.fr

Rémy Médard

Commercial - Direction

06 26 66 28 18

remy@amiel.fr



**FABRICANT TOULOUSAIN
DEPUIS 1946**



Fabricant de rêves
& de literie



05 61 48 61 07



www.amiel.fr



contact@amiel.fr

Rémy Médard

Gérant d'Amiel - commercial



06 26 66 28 18



remy@amiel.fr

*Chez Amiel la proximité
c'est important ! n'hésitez
pas à appeler :)*



**NOTRE CATALOGUE
TOUJOURS À JOUR
SUR NOTRE SITE INTERNET**

Scannez le QR CODE suivant :

Ou, rendez-vous à l'adresse suivante :
<http://maisonamiel.fr/catalogue>